



---

FR Table de cuisson  
IT Piano cottura

---

Notice d'utilisation 2  
Istruzioni per l'uso 26

## Get the most out of your appliance



For quick access to manuals, how-to guides, support and more through our photo registration visit [electrolux.com/register](https://electrolux.com/register)



**Electrolux**

## TABLE DES MATIÈRES

1. INFORMATIONS DE SÉCURITÉ.....	2
2. CONSIGNES DE SÉCURITÉ.....	5
3. INSTALLATION.....	7
4. DESCRIPTION DE L'APPAREIL.....	9
5. UTILISATION QUOTIDIENNE.....	11
6. CONSEILS.....	17
7. ENTRETIEN ET NETTOYAGE.....	20
8. DÉPANNAGE.....	21
9. CARACTÉRISTIQUES TECHNIQUES.....	24
10. RENDEMENT ÉNERGÉTIQUE.....	24

## NOUS PENSONS À VOUS

Merci d'avoir choisi un appareil Electrolux. Vous avez choisi un produit qui bénéficie de décennies d'expérience professionnelle et d'innovation. Ingénieux et élégant, il a été pensé pour vous. C'est la raison pour laquelle vous pouvez avoir la certitude d'obtenir d'excellents résultats à chaque utilisation.

Bienvenue chez Electrolux

**Consultez notre site pour :**



Obtenir des conseils d'utilisation, des brochures, un dépanneur, des informations sur le service et les réparations :

**[www.electrolux.com/support](http://www.electrolux.com/support)**



Enregistrer votre produit pour un meilleur service :

**[www.registerelectrolux.com](http://www.registerelectrolux.com)**



Acheter des accessoires, consommables et pièces de rechange d'origine pour votre appareil :

**[www.electrolux.com/shop](http://www.electrolux.com/shop)**

## SERVICE ET ASSISTANCE À LA CLIENTÈLE

N'utilisez que des pièces de rechange d'origine.

Avant de contacter notre centre de service agréé, assurez-vous de disposer des informations suivantes : Modèle, PNC, numéro de série.

Ces informations figurent sur la plaque signalétique.

 Avertissement/Consignes de sécurité

 Informations générales et conseils

 Informations environnementales

Sous réserve de modifications.

### 1. INFORMATIONS DE SÉCURITÉ

Avant d'installer et d'utiliser cet appareil, lisez soigneusement les instructions fournies. Le fabricant ne pourra être tenu pour responsable des blessures et dégâts résultant d'une mauvaise installation ou

utilisation. Conservez toujours les instructions dans un lieu sûr et accessible pour vous y référer ultérieurement.

## 1.1 Sécurité des enfants et des personnes vulnérables

- Cet appareil peut être utilisé par des enfants de plus de 8 ans, ainsi que des personnes dont les capacités physiques, sensorielles et mentales sont réduites ou dont les connaissances et l'expérience sont insuffisantes, à condition d'être surveillés ou d'avoir reçu des instructions concernant l'utilisation sécurisée de l'appareil et de comprendre les risques encourus.
- Les enfants entre 3 et 8 ans et les personnes ayant un handicap très important et complexe doivent être tenus à l'écart, à moins d'être surveillés en permanence.
- Les enfants de moins de 3 ans doivent être tenus à l'écart, à moins d'être surveillés en permanence.
- Ne laissez pas les enfants jouer avec l'appareil.
- Ne laissez pas les emballages à la portée des enfants et jetez-les convenablement.
- Tenez les enfants et les animaux éloignés de l'appareil lorsqu'il est en cours de fonctionnement ou lorsqu'il refroidit. Les parties accessibles sont chaudes.
- Si l'appareil est équipé d'un dispositif de sécurité enfants, nous vous recommandons de l'activer.
- Les enfants ne doivent pas nettoyer ni entreprendre une opération de maintenance sur l'appareil sans surveillance.

## 1.2 Sécurité générale

- **AVERTISSEMENT** : L'appareil et ses parties accessibles deviennent chauds pendant son fonctionnement. Veillez à ne pas toucher les éléments chauffants.
- Ne faites pas fonctionner l'appareil avec un minuteur externe ou un système de commande à distance.

- **AVERTISSEMENT** : Il peut être dangereux de laisser chauffer de la graisse ou de l'huile sans surveillance sur une table de cuisson car cela pourrait provoquer un incendie.
- N'essayez **JAMAIS** d'éteindre un feu avec de l'eau. Éteignez l'appareil puis couvrez les flammes, par exemple avec un couvercle ou une couverture ignifuge.
- **ATTENTION** : Toute cuisson doit être surveillée. Une cuisson courte doit être surveillée en permanence.
- **AVERTISSEMENT** : Risque d'incendie : N'entreposez rien sur les surfaces de cuisson.
- Ne posez pas d'objets métalliques tels que couteaux, fourchettes, cuillères ou couvercles sur la table de cuisson car ils pourraient chauffer.
- N'utilisez pas de nettoyeur vapeur pour nettoyer l'appareil.
- Après utilisation, éteignez toujours la zone de cuisson à l'aide de la manette de commande correspondante et ne vous fiez pas à la détection des récipients.
- Si la surface vitrocéramique / en verre est fissurée, éteignez l'appareil et débranchez-le. Si l'appareil est branché à l'alimentation secteur directement en utilisant une boîte de jonction, retirez le fusible pour déconnecter l'appareil de l'alimentation secteur. Dans tous les cas, contactez le service après-vente agréé.
- Si le câble d'alimentation est endommagé, il doit être remplacé par le fabricant, un service de maintenance agréé ou un technicien qualifié afin d'éviter tout danger.
- **AVERTISSEMENT** : Utilisez uniquement les dispositifs de protection pour table de cuisson conçus ou indiqués comme adaptés par le fabricant de l'appareil de cuisson dans les instructions d'utilisation, ou les dispositifs de protection pour table de cuisson intégrés à l'appareil. L'utilisation de dispositifs de protection non adaptés peut entraîner des accidents.

## 2. CONSIGNES DE SÉCURITÉ

### 2.1 Installation



#### **AVERTISSEMENT!**

L'appareil doit être installé uniquement par un professionnel qualifié.



#### **AVERTISSEMENT!**

Risque de blessure corporelle ou de dommages matériels.

- Retirez l'intégralité de l'emballage.
- N'installez pas et ne branchez pas un appareil endommagé.
- Suivez scrupuleusement les instructions d'installation fournies avec l'appareil.
- Respectez l'espacement minimal requis par rapport aux autres appareils et éléments.
- Soyez toujours vigilants lorsque vous déplacez l'appareil car il est lourd. Utilisez toujours des gants de sécurité et des chaussures fermées.
- Isolez les surfaces découpées à l'aide d'un matériau d'étanchéité pour éviter que la moisissure ne provoque de gonflements.
- Protégez la partie inférieure de l'appareil de la vapeur et de l'humidité.
- N'installez pas l'appareil près d'une porte ou sous une fenêtre. Les récipients chauds risqueraient de tomber de l'appareil lors de l'ouverture de celles-ci.
- Chaque appareil est doté de ventilateurs de refroidissement dans le fond.
- Si l'appareil est installé au-dessus d'un tiroir :
  - Ne rangez pas de feuilles ni de petits bouts de papier qui pourraient être aspirés et endommager les ventilateurs de refroidissement ou le système de refroidissement.
  - Laissez une distance d'au moins 2 cm entre le fond de l'appareil et les objets rangés dans le tiroir.
- Retirez les panneaux de séparation installés dans le meuble sous l'appareil.

### 2.2 Branchement électrique



#### **AVERTISSEMENT!**

Risque d'incendie ou d'électrocution.

- L'ensemble des branchements électriques doit être effectué par un technicien qualifié.
- L'appareil doit être relié à la terre.
- Avant toute intervention, assurez-vous que l'appareil est débranché.
- Vérifiez que les paramètres figurant sur la plaque signalétique correspondent aux données électriques de votre réseau.
- Assurez-vous que l'appareil est bien installé. Un câble d'alimentation lâche et inapproprié ou une fiche (si présente) non serrée peuvent être à l'origine d'une surchauffe des bornes.
- Utilisez le câble d'alimentation électrique approprié.
- Ne laissez pas le câble d'alimentation s'em mêler.
- Assurez-vous qu'une protection anti-électrocution est installée.
- Utilisez un collier anti-traction sur le câble.
- Assurez-vous que le câble d'alimentation ou la fiche (si présente) n'entrent pas en contact avec les surfaces brûlantes de l'appareil ou les récipients brûlants lorsque vous branchez l'appareil à des prises électriques situées à proximité.
- N'utilisez pas d'adaptateurs multiprises ni de rallonges.
- Veillez à ne pas endommager la fiche secteur (si présente) ni le câble d'alimentation. Contactez notre service après-vente agréé ou un électricien pour remplacer le câble d'alimentation s'il est endommagé.
- La protection contre les chocs des parties sous tension et isolées doit être fixée de telle manière qu'elle ne peut pas être enlevée sans outils.
- Ne branchez la fiche d'alimentation à la prise de courant qu'à la fin de l'installation. Assurez-vous que la prise de courant est accessible une fois l'appareil installé.

- Si la prise de courant est lâche, ne branchez pas la fiche d'alimentation secteur.
- Ne tirez jamais sur le câble d'alimentation pour débrancher l'appareil. Tirez toujours sur la fiche.
- N'utilisez que des systèmes d'isolation appropriés : des coupe-circuits, des fusibles (les fusibles à visser doivent être retirés du support), un disjoncteur différentiel et des contacteurs.
- L'installation électrique doit être équipée d'un dispositif d'isolement à coupure omnipolaire. Le dispositif d'isolement doit présenter une distance d'ouverture des contacts d'au moins 3 mm.

### 2.3 Utilisation



#### **AVERTISSEMENT!**

Risque de blessures, de brûlures ou d'électrocution.

- Avant la première utilisation, retirez les emballages, les étiquettes et les films de protection (si présents).
- Cet appareil est exclusivement destiné à une utilisation domestique.
- Ne modifiez pas les caractéristiques de cet appareil.
- Assurez-vous que les orifices de ventilation ne sont pas bouchés.
- Ne laissez jamais l'appareil sans surveillance pendant son fonctionnement.
- Éteignez les zones de cuisson après chaque utilisation.
- Ne vous fiez pas uniquement au détecteur de récipient.
- Ne posez pas de couverts ou de couvercles sur les zones de cuisson. Elles sont chaudes.
- N'utilisez jamais cet appareil avec les mains mouillées ou lorsqu'il est en contact avec de l'eau.
- N'utilisez jamais l'appareil comme plan de travail ou comme plan de stockage.
- Si la surface de l'appareil présente des fêlures, débranchez immédiatement l'appareil pour éviter tout risque d'électrocution.
- Les porteurs de pacemakers doivent rester à une distance minimale de

30 cm des zones de cuisson à induction lorsque l'appareil est en cours de fonctionnement.

- Lorsque vous versez un aliment dans de l'huile chaude, elle peut éclabousser.



#### **AVERTISSEMENT!**

Risque d'incendie et d'explosion.

- Les graisses et l'huile chaudes peuvent dégager des vapeurs inflammables. Tenez les flammes ou les objets chauds éloignés des graisses et de l'huile lorsque vous vous en servez pour cuisiner.
- Les vapeurs dégagées par l'huile très chaude peuvent provoquer une combustion spontanée.
- L'huile qui a servi contient des restes d'aliments pouvant provoquer un incendie à température plus faible que l'huile n'ayant jamais servi.
- Ne placez pas de produits inflammables ou d'éléments imbibés de produits inflammables à l'intérieur ou à proximité de l'appareil, ni sur celui-ci.



#### **AVERTISSEMENT!**

Risque d'endommagement de l'appareil.

- Ne laissez pas de récipients chauds sur le bandeau de commande.
- Ne posez pas de couvercle de casserole chaud sur la surface en verre de la table de cuisson.
- Ne laissez pas le contenu des récipients de cuisson s'évaporer complètement.
- Prenez soin de ne pas laisser tomber d'objets ou de récipients sur l'appareil. Sa surface risque d'être endommagée.
- Ne faites jamais fonctionner les zones de cuisson avec des récipients de cuisson vides ou sans aucun récipient de cuisson.
- Ne placez jamais de papier aluminium sur l'appareil.
- N'utilisez pas de récipients en fonte ou en aluminium, ni de récipients dont le fond est endommagé et rugueux. Ils risqueraient de rayer le verre ou la surface vitrocéramique. Soulevez

toujours ces objets lorsque vous devez les déplacer sur la surface de cuisson.

- Cet appareil est exclusivement destiné à un usage culinaire. Ne l'utilisez pas pour des usages autres que celui pour lequel il a été conçu, à des fins de chauffage par exemple.

## 2.4 Entretien et nettoyage

- Nettoyez régulièrement l'appareil afin de maintenir le revêtement en bon état.
- Éteignez l'appareil et laissez-le refroidir avant de le nettoyer.
- Débranchez l'appareil de l'alimentation électrique avant toute opération de maintenance.
- Ne pulvérisez pas d'eau ni de vapeur pour nettoyer l'appareil.
- Nettoyez l'appareil avec un chiffon doux humide. Utilisez uniquement des produits de lavage neutres. N'utilisez pas de produits abrasifs, de tampons à récurer, de solvants ni d'objets métalliques.

## 2.5 Service

- Pour réparer l'appareil, contactez le service après-vente agréé. Utilisez uniquement des pièces de rechange d'origine.

- Concernant la/les lampe(s) à l'intérieur de ce produit et les lampes de rechange vendues séparément : Ces lampes sont conçues pour résister à des conditions physiques extrêmes dans les appareils électroménagers, telles que la température, les vibrations, l'humidité, ou sont conçues pour signaler des informations sur le statut opérationnel de l'appareil. Elles ne sont pas destinées à être utilisées dans d'autres applications et ne conviennent pas à l'éclairage des pièces d'un logement.

## 2.6 Mise au rebut



### AVERTISSEMENT!

Risque de blessure ou d'asphyxie.

- Contactez votre service municipal pour obtenir des informations sur la marche à suivre pour mettre l'appareil au rebut.
- Débranchez l'appareil de l'alimentation électrique.
- Coupez le câble d'alimentation au ras de l'appareil et mettez-le au rebut.

# 3. INSTALLATION



### AVERTISSEMENT!

Reportez-vous aux chapitres concernant la sécurité.

## 3.1 Avant l'installation

Avant d'installer la table de cuisson, notez les informations de la plaque signalétique ci-dessous. La plaque signalétique se trouve au bas de la table de cuisson.

Numéro de série .....

## 3.2 Tables de cuisson intégrées

Les tables de cuisson encastrables ne peuvent être mises en fonctionnement qu'après avoir été installées dans des

meubles et sur des plans de travail homologués et adaptés.

## 3.3 Câble d'alimentation

- La table de cuisson est fournie avec le câble d'alimentation.
- Ne remplacez le câble endommagé que par le câble de rechange. Contactez votre service après-vente agréé.



### AVERTISSEMENT!

L'ensemble des branchements électriques doit être effectué par un technicien qualifié.

**ATTENTION!**

Ne percez et ne soudez jamais les extrémités des fils. Cela est strictement interdit !

**ATTENTION!**

Ne raccordez pas le câble sans gaine à l'extrémité.

**Raccordement biphase**

1. Retirez le câble et la gaine des fils noir et marron.
2. Dénudez les extrémités des fils noir et marron.
3. Appliquez un nouvelle gaine de 1,5 mm<sup>2</sup> à chaque extrémité du câble. (nécessite un outil spécial).

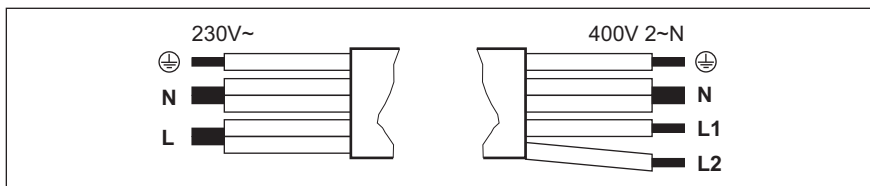
**Coupe transversale du câble**

	Raccordement monphasé - 230 V~	Raccordement biphase - 400 V 2 ~ N	
	Vert - jaune	Vert - jaune	
N	Bleu et bleu	Bleu et bleu	N
L	Noir et marron	Noir	L1
		Marron	L2

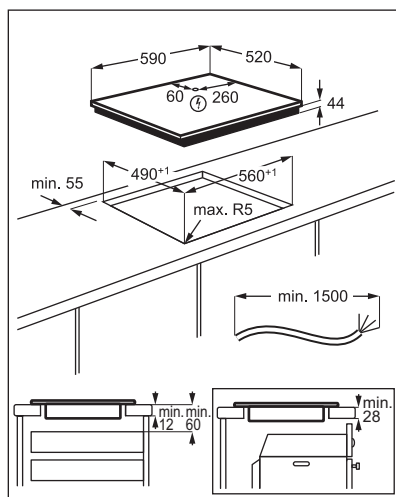
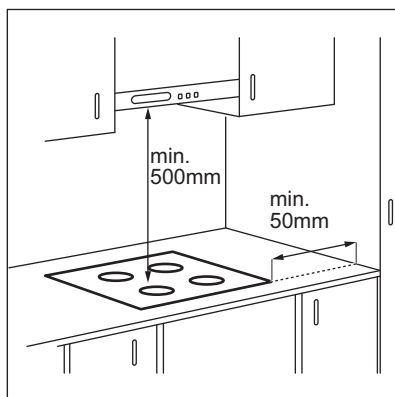
**3.4 Montage**



## 4. DESCRIPTION DE L'APPAREIL

### 4.1 Description de la table de cuisson

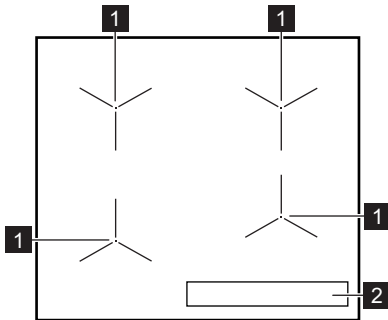

**1** Zone de cuisson à induction

**2** Bandeau de commande



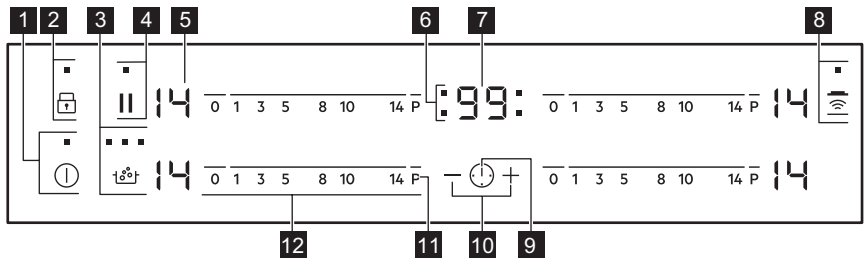

Pour obtenir des informations détaillées sur la taille des zones de cuisson, reportez-vous aux « Caractéristiques techniques ».

### 4.2 Description du bandeau de commande













Les touches sensibles permettent de faire fonctionner l'appareil. Les affichages, les voyants et les signaux sonores indiquent les fonctions activées.

Touche sensitive	Fonction	Commentaire
<b>1</b>	MARCHE/ARRÊT	Pour allumer et éteindre la table de cuisson.
<b>2</b>	Verrouillage / Dispositif de sécurité enfants	Pour verrouiller ou déverrouiller le bandeau de commande.
<b>3</b>	SenseBoil®	Pour activer et désactiver la fonction. Les indicateurs au-dessus du symbole montrent l'avancée de la fonction.
<b>4</b>	Pause	Pour activer et désactiver la fonction.
<b>5</b> -	Indicateur du niveau de cuisson	Pour indiquer le niveau de cuisson.

Touche sensitive	Fonction	Commentaire
<b>6</b> -	Voyants du minuteur des zones de cuisson	Pour indiquer la zone à laquelle se réfère la durée sélectionnée.
<b>7</b> -	Affichage du minuteur	Pour indiquer la durée, en minutes.
<b>8</b> 	Hob²Hood	Pour activer et désactiver le mode manuel de la fonction.
<b>9</b> 	-	Pour choisir la zone de cuisson.
<b>10</b> 	-	Pour augmenter ou diminuer la durée.
<b>11</b> <b>P</b>	PowerBoost	Pour activer la fonction.
<b>12</b> -	Bandeau de sélection	Pour sélectionner un niveau de cuisson.

### 4.3 Indicateurs de niveau de cuisson

Affichage	Description
	La zone de cuisson est désactivée.
	La zone de cuisson est activée.
	Pause est activée.
	SenseBoil® est activée.
	Démarrage automatique de la cuisson est activée.
	PowerBoost est activée.
 + chiffre	Une anomalie de fonctionnement s'est produite.
	OptiHeat Control (Voyant de chaleur résiduelle à trois niveaux) : continuer la cuisson / maintien au chaud / chaleur résiduelle.
	Verrouillage /Dispositif de sécurité enfants est activée.
	Le récipient est inapproprié ou trop petit, ou bien il n'y a pas de récipient sur la zone de cuisson.
	Arrêt automatique est activée.

## 4.4 OptiHeat Control (Voyant de chaleur résiduelle à trois niveaux)



### AVERTISSEMENT!

 Il y a risque de brûlures par la chaleur résiduelle. Les voyants indiquent le niveau de chaleur résiduelle des zones de cuisson que vous utilisez actuellement. Les voyants des zones voisines peuvent également s'allumer, même si vous ne les utilisez pas.

Les zones de cuisson à induction génèrent la chaleur nécessaire directement sur le fond des récipients de cuisson. La vitrocéramique est chauffée par la chaleur des récipients.

## 5. UTILISATION QUOTIDIENNE



### AVERTISSEMENT!

Reportez-vous aux chapitres concernant la sécurité.

### 5.1 Activation et désactivation

Appuyez sur  pendant 1 seconde pour activer ou désactiver la table de cuisson.

### 5.2 Arrêt automatique

**Cette fonction arrête la table de cuisson automatiquement si :**

- toutes les zones de cuisson sont désactivées,
- vous ne réglez pas le niveau de cuisson après avoir allumé la table de cuisson,
- vous avez renversé quelque chose ou placé un objet sur le bandeau de commande pendant plus de 10 secondes (une casserole, un torchon, etc.). Un signal sonore retentit et la table de cuisson s'éteint. Retirez l'objet du bandeau de commande ou nettoyez celui-ci.
- la table de cuisson surchauffe (par ex. lorsqu'un récipient chauffe à vide). Laissez refroidir la zone de cuisson avant de réutiliser la table de cuisson.
- vous avez utilisé un récipient inadapté. Le symbole  s'allume et la zone de cuisson se désactive automatiquement au bout de 2 minutes.

- vous ne désactivez pas la zone de cuisson ou ne modifiez pas le niveau de cuisson. Au bout de quelques instants,  s'allume et la table de cuisson s'éteint.

**La relation entre le niveau de cuisson et la durée après laquelle la table de cuisson s'éteint :**

Niveau de cuisson	La table de cuisson s'éteint au bout de
 1 - 3	6 heures
4 - 7	5 heures
8 - 9	4 heures
10 - 14	1,5 heure

### 5.3 Niveau de cuisson



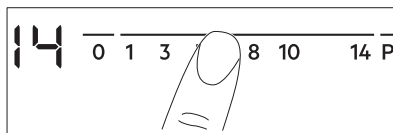

Pour régler ou modifier le niveau de cuisson :



Appuyez sur le niveau de cuisson souhaité sur le bandeau de sélection, ou déplacez votre doigt sur le bandeau de sélection jusqu'à atteindre le niveau de cuisson souhaité.



## 5.4 SenseBoil®

La fonction ajuste automatiquement la température de l'eau pour qu'elle ne déborde pas après avoir atteint le point d'ébullition.

 En cas de chaleur résiduelle ( /  / ) sur la zone de cuisson que vous souhaitez utiliser, un signal sonore retentit et la fonction ne démarre pas.



1. Appuyez sur  pour allumer la table de cuisson.
2. Appuyez sur  pour activer la fonction.

Un  clignotant apparaît pour indiquer quelles zones de cuisson peuvent actuellement utiliser la fonction.



3. Touchez le bandeau de sélection de l'une des zones de cuisson disponibles pour y activer la fonction (entre les niveaux de cuisson 1 et 14)

La fonction démarre.

Si vous ne choisissez aucune zone de cuisson dans les 5 secondes, la fonction ne s'active pas.

 Dès que la fonction démarre, les voyants au-dessus du symbole  s'allument les uns après les autres, jusqu'à ce que l'eau atteigne le point d'ébullition.

Lorsque la fonction détecte le point d'ébullition, la table de cuisson émet un signal sonore et le niveau de cuisson passe automatiquement à 8.

 Si toutes les zones de cuisson sont déjà en cours d'utilisation ou qu'elles présentent toute de la chaleur résiduelle, la table de cuisson émet un signal sonore, les indicateurs au-dessus de  clignotent et la fonction ne démarre pas.

Pour désactiver la fonction, appuyez sur  (la fonction se désactive et le niveau de cuisson redescend à 0) ou touchez le

bandeau de sélection et ajustez le niveau de cuisson manuellement.

 La fonction Pause et soulever le récipient désactivent la fonction SenseBoil®.



## 5.5 Utilisation des zones de cuisson

Posez le récipient au centre de la zone de cuisson souhaitée. Les zones de cuisson à induction s'adaptent automatiquement au diamètre du fond du récipient utilisé.

## 5.6 Démarrage automatique de la cuisson

Activez cette fonction pour obtenir le niveau de cuisson souhaité plus rapidement. Lorsqu'elle est activée, la zone commence par chauffer au niveau de cuisson le plus élevé, puis revient au niveau de cuisson souhaité.

 Pour activer la fonction, la zone de cuisson doit être froide

**Pour activer la fonction pour une zone de cuisson :** appuyez sur **P** ( s'allume). Réglez immédiatement le niveau de cuisson souhaité. Au bout de 3 secondes,  s'allume.

**Pour désactiver la fonction :** modifiez le niveau de cuisson.

## 5.7 PowerBoost

Cette fonction vous permet d'augmenter la puissance des zones de cuisson à induction. La fonction peut être activée pour la zone de cuisson à induction uniquement pour une durée limitée. Lorsque cette durée est écoulée, la zone de cuisson à induction revient automatiquement au niveau de cuisson le plus élevé.

 Reportez-vous au chapitre « Caractéristiques techniques ».

**Pour activer la fonction pour une zone de cuisson :** appuyez sur **P** . **[P]** s'allume.

**Pour désactiver la fonction :** modifiez le niveau de cuisson.

## 5.8 Minuteur

### Minuteur dégressif

Vous pouvez utiliser cette fonction pour régler la durée de fonctionnement de la zone de cuisson, uniquement pour une session.

Sélectionnez d'abord le niveau de cuisson de la zone de cuisson, puis réglez la fonction.

**Pour sélectionner la zone de cuisson :** appuyez sur **[1]** à plusieurs reprises jusqu'à ce que l'indicateur de la zone de cuisson correspondante s'affiche.

**Pour activer la fonction :** appuyez sur la touche **+** du minuteur pour régler la durée (de 00 à 99 minutes). Lorsque le voyant de la zone de cuisson commence à clignoter lentement, le décompte commence.

**Pour voir le temps restant :** sélectionnez la zone de cuisson à l'aide de **[1]**. Le voyant de la zone de cuisson clignote rapidement. L'affichage indique la durée restante.

**Pour modifier la durée :** sélectionnez la zone de cuisson à l'aide de **[1]**. Appuyez sur **+** ou **-**.

**Pour désactiver la fonction :** sélectionnez la zone de cuisson avec **[1]** et appuyez sur **-**. Le temps restant est décompté jusqu'à 00. Le voyant de la zone de cuisson s'éteint.



Lorsque la durée est écoulée, un signal sonore retentit et 00 clignote. La zone de cuisson se désactive.

**Pour arrêter le signal sonore :** appuyez sur **[1]**.

### CountUp Timer (Minuteur progressif)

Cette fonction permet de vérifier la durée de fonctionnement de la zone de cuisson sélectionnée.

**Pour sélectionner la zone de cuisson :** appuyez sur **[1]** à plusieurs reprises jusqu'à ce que l'indicateur de la zone de cuisson correspondante s'affiche.

**Pour activer la fonction :** appuyez sur la touche **-** du minuteur. **[P]** s'allume. Lorsque le voyant de la zone de cuisson clignote lentement, le minuteur démarre.

L'affichage indique, en alternance, **[P]** et le nombre de minutes écoulées.

**Pour contrôler la durée de fonctionnement de la zone de cuisson sélectionnée :** sélectionnez la zone de cuisson à l'aide de **[1]**. Le voyant de la zone de cuisson clignote rapidement. L'affichage indique la durée de fonctionnement de la zone.

**Pour désactiver la fonction :** sélectionnez la zone de cuisson en appuyant sur **[1]** et appuyez sur **+** ou **-**. Le voyant de la zone de cuisson s'éteint.

### Minuterie indépendante

Vous pouvez utiliser cette fonction comme **Minuterie indépendante** lorsque la table de cuisson est allumée mais que les zones de cuisson ne sont pas activées. L'affichage du niveau de cuisson indique **[0]**.

**Pour activer la fonction :** appuyez sur **[1]**. Appuyez sur la touche **+** ou **-** du minuteur pour régler la durée. Lorsque la durée s'est écoulée, un signal sonore retentit et 00 clignote.

**Pour arrêter le signal sonore :** appuyez sur **[1]**.



Cette fonction est sans effet sur le fonctionnement des zones de cuisson.

## 5.9 Pause

Cette fonction sélectionne le niveau de cuisson le plus bas pour toutes les zones de cuisson activées.

Lorsque la fonction est en cours, tous les autres symboles du bandeau de commande sont verrouillés.

La fonction ne désactive pas les fonctions du minuteur.

Appuyez sur  pour activer la fonction.



 apparaît. Le niveau de cuisson passe à 1.

Pour désactiver la fonction, appuyez sur la touche . Le niveau de cuisson précédent s'allume.

## 5.10 Verrouillage

Vous pouvez verrouiller le bandeau de commande pendant que les zones de cuisson fonctionnent. Vous éviterez ainsi une modification accidentelle du réglage du niveau de cuisson.

**Réglez d'abord le niveau de cuisson.**

**Pour activer la fonction :** appuyez sur .  s'affiche pendant 4 secondes. Le minuteur reste activé.





**Pour désactiver la fonction :** appuyez sur . Le niveau de cuisson précédent s'allume.









Lorsque vous éteignez la table de cuisson, cette fonction est également désactivée.

## 5.11 Dispositif de sécurité enfants

Cette fonction permet d'éviter une utilisation involontaire de la table de cuisson.

**Pour activer la fonction :** allumez la table de cuisson en appuyant sur . Ne sélectionnez pas de réglage de niveau de cuisson. Appuyez sur  pendant 4 secondes.  s'allume. Éteignez la table de cuisson en appuyant sur .





**Pour désactiver la fonction :** allumez la table de cuisson en appuyant sur . Ne sélectionnez pas de réglage de niveau de cuisson. Appuyez sur  pendant 4 secondes.  s'allume. Éteignez la table de cuisson en appuyant sur .



**Pour désactiver la fonction le temps d'une cuisson :** allumez la table de cuisson en appuyant sur .  s'allume.

Appuyez sur  pendant 4 secondes.

**Réglez le niveau de cuisson dans les 10 secondes qui suivent.** Vous pouvez utiliser la table de cuisson. Lorsque vous éteignez la table de cuisson avec , la fonction est de nouveau activée.

## 5.12 OffSound Control (Activation et désactivation des signaux sonores)

Éteignez la table de cuisson. Appuyez sur  pendant 3 secondes. L'affichage s'allume, puis s'éteint. Appuyez sur  pendant 3 secondes ;  ou  s'allume. Appuyez sur la touche  du minuteur pour choisir l'une des options suivantes :

-  - les signaux sonores sont désactivés
  -  - les signaux sonores sont activés
- Pour confirmer le réglage, attendez que la table de cuisson s'éteigne automatiquement.

Lorsque cette fonction est réglée sur , l'appareil émet des signaux sonores uniquement lorsque :







- vous appuyez sur 
- Minuterie indépendante se termine
- Minuteur dégressif se termine
- vous posez un objet sur le bandeau de commande.

## 5.13 Limitation de puissance

Lorsque la table de cuisson vous est livrée, sa puissance est réglée à son plus haut niveau.

**Pour augmenter ou diminuer le niveau de puissance :**

1. Éteignez la table de cuisson.

- Appuyez sur  pendant 3 secondes. L'affichage s'allume, puis s'éteint.
- Appuyez sur  pendant 3 secondes.  ou  s'allume.
- Appuyez sur . P 72 s'affiche.
- Appuyez sur les touches  /  du minuteur pour régler le niveau de puissance.

### Niveaux de puissance

Reportez-vous au chapitre  
« Caractéristiques techniques ».

- P 72 — 7200 W
- P 15 — 1500 W
- P 20 — 2000 W
- P 25 — 2500 W
- P 30 — 3000 W
- P 35 — 3500 W
- P 40 — 4000 W
- P 45 — 4500 W
- P 50 — 5000 W
- P 60 — 6000 W



#### ATTENTION!

Assurez-vous que la puissance sélectionnée est adaptée aux fusibles de votre tableau électrique.



#### AVERTISSEMENT!

Si vous sélectionnez l'un des niveaux de puissance les plus bas, la fonction SenseBoil® peut ne pas fonctionner. Reportez-vous au tableau ci-dessous.

✓ - la fonction marche, X - la fonction ne marche pas.

Niveaux de puissance	Zone de cuisson			
	Avant-gauche	Arrière-gauche	Avant-droite	Arrière-droite
	210 mm	180 mm	145 mm	180 mm
P 72	✓	✓	✓	✓
P 15	X	X	X	X

P 20	X	X	X	X
P 25	X	X	✓	X
P 30	✓	✓	✓	✓
P 35	✓	✓	✓	✓
P 40	✓	✓	✓	✓
P 45	✓	✓	✓	✓
P 50	✓	✓	✓	✓
P 60	✓	✓	✓	✓

## 5.14 Fonction Gestionnaire de puissance

- Des zones de cuisson sont regroupées en fonction de l'emplacement et du nombre de phases de la table de cuisson. Reportez-vous à l'illustration.
- Chaque phase dispose d'une charge électrique maximale de 3600 W.
- La fonction répartit la puissance entre les zones de cuisson raccordées à la même phase.
- La fonction s'active lorsque la charge électrique totale des zones de cuisson raccordées à une phase simple dépasse 3600 W.
- La fonction diminue la puissance des autres zones de cuisson raccordées à la même phase.
- L'affichage du niveau de cuisson des zones à puissance réduite oscille entre deux niveaux.

### Fonction Gestionnaire de puissance avec la fonction Limitation de puissance

Lorsque vous réglez la fonction Limitation de puissance sur **6,0 kW ou moins**, la puissance de la table de cuisson est répartie entre toutes les zones de cuisson.

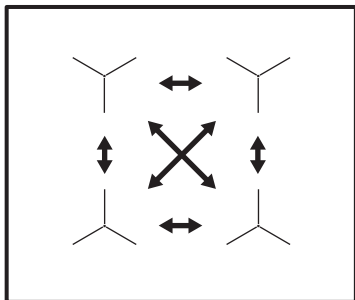

Lorsque vous réglez la fonction Limitation de puissance sur **plus de 6,0 kW**, la puissance de la table de cuisson est répartie entre deux zones de cuisson fonctionnant en paire.

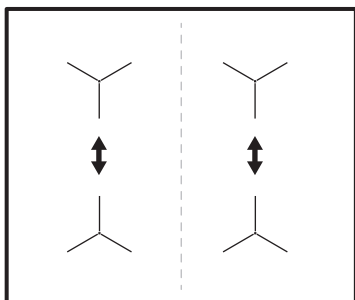

## 5.15 Hob<sup>2</sup>Hood

Il s'agit d'une fonction automatique de pointe permettant de relier la table de cuisson à une hotte spéciale. La table de cuisson et la hotte disposent toutes les deux d'un communicateur de signal infrarouge. La vitesse du ventilateur est définie automatiquement en se basant sur le réglage du mode et de la température du récipient le plus chaud se trouvant sur la table de cuisson. Vous pouvez également activer le ventilateur manuellement, depuis la table de cuisson.



Sur la plupart des hottes, le système de commande à distance est désactivé par défaut. Activez-le avant d'utiliser cette fonction. Pour plus d'informations, reportez-vous au manuel d'utilisation de la hotte.

## Activation automatique de la fonction

Pour activer automatiquement la fonction, réglez le mode automatique sur H1 - H6. À l'origine, la table de cuisson est réglée sur H5. La hotte réagit dès que vous allumez la table de cuisson. La table de cuisson détecte automatiquement la température du récipient et ajuste la vitesse du ventilateur.

## Modes automatiques



	Éclairage automatique	Faire bouillir <sup>1)</sup>	Faire frire <sup>2)</sup>
Mode H0	Désactivé	Désactivé	Désactivé
Mode H1	Activé	Désactivé	Désactivé
Mode H2 <sup>3)</sup>	Activé	Vitesse du ventilateur 1	Vitesse du ventilateur 1
Mode H3	Activé	Désactivé	Vitesse du ventilateur 1
Mode H4	Activé	Vitesse du ventilateur 1	Vitesse du ventilateur 1
Mode H5	Activé	Vitesse du ventilateur 1	Vitesse du ventilateur 2
Mode H6	Activé	Vitesse du ventilateur 2	Vitesse du ventilateur 3

<sup>1)</sup> La table de cuisson détecte le processus d'ébullition et sélectionne la vitesse du ventilateur en fonction du mode automatique.



<sup>2)</sup> La table de cuisson détecte le processus de friture et sélectionne la vitesse du ventilateur en fonction du mode automatique.

<sup>3)</sup> Ce mode active le ventilateur et l'éclairage, sans tenir compte sur la température.

## Modification du mode automatique

1. Éteignez l'appareil.
2. Appuyez sur  pendant 3 secondes. L'affichage s'allume, puis s'éteint.
3. Appuyez sur  pendant 3 secondes.



4. Appuyez plusieurs fois sur  jusqu'à ce que  s'affiche.
5. Appuyez sur la touche  du minuteur pour sélectionner un mode automatique.



 Pour faire fonctionner directement la hotte, désactivez le mode automatique de la fonction sur le bandeau de commande de la hotte.

 Lorsque la cuisson est terminée et que vous désactivez la table de cuisson, le ventilateur de la hotte peut continuer de fonctionner pendant un certain temps. Au bout d'un moment, le système désactive automatiquement le ventilateur et vous empêche de l'activer accidentellement durant les 30 secondes qui suivent.

#### Activation manuelle de la vitesse du ventilateur

Vous pouvez également activer la fonction manuellement. Pour ce faire, appuyez sur la touche  lorsque la table

de cuisson est allumée. Cela désactive le fonctionnement automatique de la fonction et vous permet de modifier manuellement la vitesse du ventilateur.

En appuyant sur la touche , la vitesse du ventilateur est augmentée d'un palier. Lorsque vous atteignez un niveau intensif et que vous appuyez sur la touche , à nouveau, la vitesse du ventilateur revient à 0, désactivant ainsi le ventilateur de la hotte. Pour réactiver le ventilateur à vitesse 1, appuyez sur la touche .

 Pour activer le fonctionnement automatique de la fonction, éteignez puis rallumez la table de cuisson.

#### Activation de l'éclairage

Vous pouvez régler la table de cuisson pour activer automatiquement l'éclairage dès que la table de cuisson est allumée. Pour ce faire, réglez le mode automatique sur H1 - H6.

 L'éclairage de la hotte s'éteint 2 minutes après avoir éteint la table de cuisson.

## 6. CONSEILS



#### AVERTISSEMENT!

Reportez-vous aux chapitres concernant la sécurité.

### 6.1 Récipients

 Sur les zones de cuisson à induction, un champ électromagnétique puissant chauffe les récipients très rapidement.

 Utilisez des récipients adaptés aux zones de cuisson à induction.

- **adaptés** : fonte, acier, acier émaillé, acier inoxydable, fond multicouche (homologué par le fabricant).
- **inadaptés** : aluminium, cuivre, laiton, verre, céramique, porcelaine.

#### Les plats de cuisson conviennent pour l'induction si :

- une petite quantité d'eau contenue dans un récipient chauffe dans un bref laps de temps sur une zone de cuisson réglée sur le niveau de cuisson maximal.
- un aimant adhère au fond du récipient.

#### Matériaux des récipients



Le fond de l'ustensile de cuisson doit être aussi plat et épais que possible. Assurez-vous que le fond du récipient est propre avant de le placer sur la surface de la table de cuisson.

### Dimensions de l'ustensile

Les zones de cuisson à induction s'adaptent automatiquement au diamètre du fond du récipient utilisé.

L'efficacité de la zone de cuisson est liée au diamètre du récipient. Un récipient plus petit que le diamètre minimal recommandé ne reçoit qu'une petite partie de la puissance générée par la zone de cuisson.



Reportez-vous au chapitre « Caractéristiques techniques ».

## 6.2 Bruits pendant le fonctionnement

### Si vous entendez :

- un craquement : le récipient est composé de différents matériaux (conception « sandwich »).
- un sifflement : vous utilisez une zone de cuisson avec un niveau de puissance élevé et le récipient est composé de différents matériaux (conception « sandwich »).
- un bourdonnement : vous utilisez un niveau de puissance élevé.
- un cliquetis : une commutation électrique se produit.
- un sifflement, un bourdonnement : le ventilateur fonctionne.

**Ces bruits sont normaux et n'indiquent pas une anomalie de l'appareil.**

## 6.3 Conseils pour SenseBoil®

La fonction est plus efficace pour faire bouillir de l'eau et cuire des pommes de terre.



Elle ne fonctionne pas avec les récipients en fer forgé et anti-adhésifs, par ex. avec un revêtement en céramique. Les récipients en acier émaillé sont recommandés pour obtenir les meilleurs résultats de cuisson des pommes de terre.

Vérifiez que le récipient choisi est adapté SenseBoil® en le surveillant lors de la première cuisson.

Pour utiliser efficacement SenseBoil® suivez les conseils ci-dessous :

- Remplissez entre la moitié et les trois quarts du récipient d'eau froide, en laissant un espace vide de 4 cm entre la surface de l'eau et le bord du récipient. N'utilisez pas moins d'un litre ou plus de 5 litres d'eau. Assurez-vous que le poids total de l'eau (ou de l'eau et des pommes de terre) est compris entre 1 et 5 kg.
- Si vous souhaitez faire cuire des pommes de terre, veillez à les couvrir entièrement d'eau, mais n'oubliez pas de laisser au moins un quart du récipient vide.
- Pour obtenir les meilleurs résultats, ne faites cuire que des pommes de terres entières, non épluchées et de taille moyenne.
- Évitez de produire des vibrations externes (par ex. en utilisant un blender ou en posant votre téléphone portable à proximité de l'appareil) lorsque la fonction est en cours d'utilisation.
- Si vous souhaitez ajouter du sel dans l'eau, versez-le avant que l'eau n'atteigne le point d'ébullition.
- La fonction peut ne pas fonctionner correctement avec les bouilloires et les cafetières à expresso.

## 6.4 Öko Timer (Minuteur éco)

Pour réaliser des économies d'énergie, la zone de cuisson se désactive automatiquement avant le signal du minuteur. La différence de temps de fonctionnement dépend du niveau et de la durée de cuisson.

## 6.5 Exemples de cuisson

Le rapport entre le niveau de cuisson et la consommation énergétique de la zone de cuisson n'est pas linéaire. Lorsque vous augmentez le niveau de cuisson, l'augmentation énergétique de la zone de cuisson n'est pas proportionnelle. Cela

signifie que la zone de cuisson utilisée à un niveau de cuisson moyen utilise moins de la moitié de sa puissance.



Les valeurs figurant dans le tableau suivant sont fournies à titre indicatif.

Niveau de cuisson	Utilisation :	Durée (min)	Conseils
- 1	Conservez les aliments cuits au chaud.	au besoin	Placez un couvercle sur le récipient.
1 - 3	Sauce hollandaise, faire fondre : beurre, chocolat, gélatine.	5 - 25	Mélangez de temps en temps.
1 - 3	Solidifier : omelettes, œufs cocotte.	10 - 40	Couvrez pendant la cuisson.
3 - 5	Faire mijoter des plats à base de riz et de laitage, réchauffer des plats cuisinés.	25 - 50	Ajoutez au moins deux fois plus de liquide que de riz, mélangez les aliments à base de laitage à la moitié du temps de cuisson.
5 - 7	Cuire à la vapeur des légumes, du poisson et de la viande.	20 - 45	Ajoutez quelques cuillères à soupe de liquide
7 - 9	Cuire des pommes de terre à la vapeur.	20 - 60	Utilisez max. ¼ l d'eau pour 750 g de pommes de terre.
7 - 9	Cuire de grandes quantités d'aliments, des ragoûts et des soupes.	60 - 150	Ajoutez jusqu'à 3 l de liquide, plus les ingrédients.
9 - 12	Faire revenir : escalopes, cordons bleus de veau, côtelettes, rissolettes, saucisses, foie, roux, œufs, crêpes, beignets.	au besoin	Retournez à la moitié du temps.
12 - 13	Cuisson à température élevée des pommes de terre rissolees, filets, steaks.	5 - 15	Retournez à la moitié du temps.
14	Faire bouillir de l'eau, cuire des pâtes, griller de la viande (goulasch, bœuf braisé), cuire des frites		
<b>P</b>	Faire bouillir une grande quantité d'eau. La fonction PowerBoost est activée.		

## 6.6 Conseils pour Hob<sup>2</sup>Hood

Lorsque vous faites fonctionner la table de cuisson avec la fonction :

- Protégez le bandeau de commande de la hotte des rayons directs du soleil.

- Ne dirigez pas de lumière halogène sur le bandeau de commande de la hotte.
- Ne recouvrez pas le bandeau de commande de la table de cuisson.
- Ne bloquez pas le signal entre la table de cuisson et la hotte (par exemple avec la main, la poignée d'un ustensile ou un grand récipient). Reportez-vous à l'image.

**La hotte sur l'illustration est uniquement donnée à titre d'exemple.**

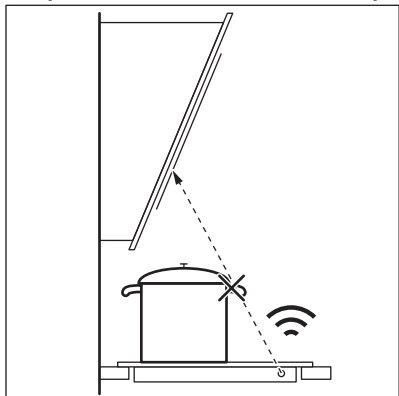

Les autres appareils télécommandés peuvent bloquer le signal. N'utilisez pas d'autre appareil télécommandé en même temps que la fonction de la table de cuisson.

### **Hottes dotées de la fonction Hob<sup>2</sup>Hood**

Pour trouver la gamme complète des hottes dotées de cette fonction, consultez notre site web destiné aux consommateurs. Les hottes Electrolux qui sont dotées de cette fonction doivent porter le symbole .

## 7. ENTRETIEN ET NETTOYAGE



### **AVERTISSEMENT!**

Reportez-vous aux chapitres concernant la sécurité.

### 7.1 Informations générales

- Nettoyez la table de cuisson après chaque utilisation.
- Utilisez toujours un récipient dont le fond est propre.
- Les rayures ou les taches sombres sur la surface n'ont aucune incidence sur le fonctionnement de la table de cuisson.
- Utilisez un nettoyeur spécialement adapté à la surface de la table de cuisson.
- Utilisez un racloir spécial pour la vitre.

### 7.2 Nettoyage de la table de cuisson

- **Enlevez immédiatement** : le plastique fondu, les feuilles de

plastique, le sucre et les aliments contenant du sucre car la saleté peut endommager la table de cuisson. Veillez à ne pas vous brûler. Tenez le racloir spécial incliné sur la surface vitrée et faites glisser la lame du racloir pour enlever les salissures.

- **Une fois que la table de cuisson a suffisamment refroidi, enlevez** : traces de calcaire et d'eau, projections de graisse, décolorations métalliques luisantes. Nettoyez la table de cuisson à l'aide d'un chiffon humide et d'un détergent non abrasif. Après le nettoyage, séchez la table de cuisson à l'aide d'un chiffon doux.
- **Pour retirer les décolorations métalliques brillantes** : utilisez une solution d'eau additionnée de vinaigre et nettoyez la surface vitrée avec un chiffon.

## 8. DÉPANNAGE







### AVERTISSEMENT!

Reportez-vous aux chapitres concernant la sécurité.

### 8.1 En cas d'anomalie de fonctionnement

Problème	Cause probable	Solution
Vous ne pouvez pas allumer la table de cuisson ni la faire fonctionner.	La table de cuisson n'est pas connectée à une source d'alimentation électrique ou le branchement est incorrect.	Vérifiez que la table de cuisson est correctement branchée à une source d'alimentation électrique. Consultez le schéma de raccordement.
	Le fusible a disjoncté.	Vérifiez que le fusible est bien la cause de l'anomalie. Si les fusibles disjonctent de manière répétée, faites appel à un électricien qualifié.
	Vous ne réglez pas le niveau de cuisson dans les 10 secondes.	Allumez de nouveau la table de cuisson et réglez le niveau de cuisson en moins de 10 secondes.
	Vous avez appuyé sur plusieurs touches sensibles en même temps.	N'appuyez que sur une seule touche sensible à la fois.
	Pause est activée.	Reportez-vous au chapitre « Utilisation quotidienne ».
	Il y a de l'eau ou des taches de graisse sur le bandeau de commande.	Nettoyez le bandeau de commande.
Un signal sonore retentit et la table de cuisson s'éteint. Un signal sonore retentit lorsque la table de cuisson est éteinte.	Vous avez posé quelque chose sur une ou plusieurs touches sensibles.	Retirez l'objet des touches sensibles.
La table de cuisson s'éteint.	Vous avez posé quelque chose sur la touche sensitive  .	Retirez l'objet de la touche sensitive.
Le voyant de chaleur résiduelle ne s'allume pas.	La zone de cuisson n'est pas chaude parce qu'elle n'a fonctionné que peu de temps ou le capteur est endommagé.	Si la zone de cuisson a eu assez de temps pour chauffer, faites appel à votre service après-vente agréé.

Problème	Cause probable	Solution
Hob <sup>2</sup> Hood ne fonctionne pas.	Vous avez couvert le bandeau de commande.	Retirez l'objet du bandeau de commande.
	Vous utilisez un très grand récipient qui bloque le signal.	Utilisez un plus petit récipient, changez la zone de cuisson ou faites fonctionner la hotte manuellement.
Démarrage automatique de la cuisson ne fonctionne pas.	La zone est chaude.	Laissez la zone de cuisson refroidir.
	Le niveau de cuisson le plus élevé est réglé.	Le niveau de cuisson le plus élevé est identique à la fonction.
Le niveau de cuisson oscille entre deux niveaux.	Gestionnaire de puissance est activée.	Reportez-vous au chapitre « Utilisation quotidienne ».
Les touches sensibles sont chaudes.	Le récipient est trop grand ou vous l'avez placé trop près des commandes.	Placez les récipients de grande taille sur les zones de cuisson arrière, si possible.
Aucun signal sonore ne se fait entendre lorsque vous appuyez sur les touches sensibles du bandeau.	Les signaux sonores sont désactivés.	Activez les signaux sonores. Reportez-vous au chapitre « Utilisation quotidienne ».
 s'allume.	Dispositif de sécurité enfants ou Verrouillage est activée.	Reportez-vous au chapitre « Utilisation quotidienne ».
 s'allume.	Il n'y a pas de récipient sur la zone de cuisson.	Placez un récipient sur la zone de cuisson.
	Le récipient n'est pas adapté.	Utilisez des récipients adaptés. Reportez-vous au chapitre « Conseils ».
	Le diamètre du fond du récipient de cuisson est trop petit pour la zone de cuisson.	Utilisez un récipient de dimensions appropriées. Reportez-vous au chapitre « Caractéristiques techniques ».
 et  apparaissent en alternance.	La puissance est trop faible en raison d'un récipient inadapté ou vide.	Utilisez un type de récipient adapté. Reportez-vous aux chapitres « Conseils » et « Caractéristiques techniques ». N'activez aucune zone si un récipient vide est posé dessus.

Problème	Cause probable	Solution
<b>F</b> et <b>2</b> apparaissent en alternance.	Le récipient est vide ou contient un liquide autre que de l'eau, comme de l'huile.	Évitez d'utiliser la fonction avec d'autres liquides que de l'eau.
<b>F</b> et <b>3</b> apparaissent en alternance.	Le récipient contient trop d'eau ou pas assez. Vous avez fait bouillir un aliment autre que de l'eau et des pommes de terre. Le point d'ébullition a été déplacé et la fonction SenseBoil® n'a pas pu fonctionner correctement.	Reportez-vous au chapitre « Conseils ». Ne faites bouillir que de l'eau et des pommes de terre à l'aide de la fonction SenseBoil®.
Un bip retentit, les indicateurs ci-dessus  clignotent et la fonction SenseBoil® ne démarre pas.	Aucune zone de cuisson n'est prête à être utilisée avec la fonction SenseBoil®. L'une des zones que vous souhaitez sélectionner est encore en cours d'utilisation ou contient encore de la chaleur résiduelle.	Terminez vos précédentes cuissons et choisissez une zone de cuisson libre, sans chaleur résiduelle.
<b>E</b> et un chiffre s'affichent.	Une erreur s'est produite dans la table de cuisson.	Éteignez la table de cuisson et rallumez-la au bout de 30 secondes. Si <b>E</b> s'affiche à nouveau, débranchez la table de cuisson de la prise électrique. Au bout de 30 secondes, rebranchez la table de cuisson. Si le problème persiste, contactez le service après-vente agréé.
Un bip constant se déclenche.	Le branchement électrique n'est pas adapté.	Débranchez l'appareil de l'alimentation électrique. Demandez à un électricien qualifié de vérifier l'installation.

## 8.2 Si vous ne trouvez pas de solution...

Si vous ne trouvez pas de solution au problème, veuillez contacter votre revendeur ou un service après-vente agréé. Veuillez lui fournir les informations se trouvant sur la plaque signalétique. Donnez également la combinaison à 3 lettres et chiffres pour la vitrocéramique

(située dans un des coins de la surface en verre) et le message d'erreur qui s'affiche. Assurez-vous d'utiliser correctement l'appareil. En cas d'erreur de manipulation de la part de l'utilisateur, le déplacement du technicien du service après-vente ou du vendeur pourra être facturé, même en cours de garantie. Les instructions relatives au service après-vente et aux conditions de garantie figurent dans le livret de garantie.

## 9. CARACTÉRISTIQUES TECHNIQUES

### 9.1 Plaque de calibrage

Modèle EIS62443  
Type 61 B4A 00 AD  
Induction 7.2 kW  
Numéro de série .....  
ELECTROLUX

PNC 949 596 859 00  
220 - 240 V / 400 V 2N 50 - 60 Hz  
Fabriqué en Allemagne  
7.2 kW  

### 9.2 Caractéristiques des zones de cuisson

Zone de cuisson	Puissance nominale (niveau de cuisson max.) [W]	Power-Boost [W]	PowerBoost durée maximale [min]	Diamètre du récipient [mm]
Avant gauche	2300	3700	10	180 - 210
Arrière gauche	1800	2800	10	145 - 180
Avant droite	1400	2500	4	125 - 145
Arrière droite	1800	2800	10	145 - 180

La puissance des zones de cuisson peut légèrement différer des données du tableau. Elle dépend de la matière et des dimensions du récipient.

Pour des résultats de cuisson optimaux, utilisez des récipients qui ne dépassent pas le diamètre de la zone de cuisson.

## 10. RENDEMENT ÉNERGÉTIQUE

### 10.1 Informations sur le produit selon la norme EU 66/2014

Identification du modèle	EIS62443		
Type de table de cuisson	Table de cuisson intégrée		
Nombre de zones de cuisson	4		
Technologie de chauffage	Induction		
Diamètre des zones de cuisson circulaires (Ø)	Avant gauche	21,0 cm	
	Arrière gauche	18,0 cm	
	Avant droite	14,5 cm	
	Arrière droite	18,0 cm	
Consommation d'énergie selon la zone de cuisson (EC electric cooking)	Avant gauche	178,4 Wh / kg	
	Arrière gauche	174,4 Wh / kg	
	Avant droite	183,2 Wh / kg	
	Arrière droite	184,9 Wh / kg	



Consommation d'énergie  
de la table de cuisson  
(EC electric hob)

180,2 Wh / kg

EN 60350-2 - Appareils de cuisson domestiques électriques - Partie 2 : Tables de cuisson - Méthodes de mesure des performances

## 10.2 Économie d'énergie

Vous pouvez économiser de l'énergie au quotidien en suivant les conseils suivants.

- Si vous faites chauffer de l'eau, ne faites chauffer que la quantité dont vous avez réellement besoin.
- Si possible, couvrez toujours les récipients de cuisson avec un couvercle pendant la cuisson.
- Activez toujours la zone de cuisson après avoir posé le récipient dessus.
- Placez les plus petits récipients sur les plus petites zones de cuisson.
- Posez directement le récipient au centre de la zone de cuisson.
- Vous pouvez utiliser la chaleur résiduelle pour conserver les aliments au chaud ou pour faire fondre.

## 11. EN MATIÈRE DE PROTECTION DE L'ENVIRONNEMENT

Recyclez les matériaux portant le symbole . Déposez les emballages dans les conteneurs prévus à cet effet. Contribuez à la protection de l'environnement et à votre sécurité, recyclez vos produits électriques et

électroniques. Ne jetez pas les appareils portant le symbole  avec les ordures ménagères. Emmenez un tel produit dans votre centre local de recyclage ou contactez vos services municipaux.

**F** FRANCE ONLY



## INDICE

1. INFORMAZIONI DI SICUREZZA.....	26
2. ISTRUZIONI DI SICUREZZA.....	29
3. INSTALLAZIONE.....	31
4. DESCRIZIONE DEL PRODOTTO.....	33
5. UTILIZZO QUOTIDIANO.....	35
6. CONSIGLI E SUGGERIMENTI UTILI.....	41
7. PULIZIA E CURA.....	44
8. RISOLUZIONE DEI PROBLEMI.....	44
9. DATI TECNICI.....	47
10. EFFICIENZA ENERGETICA.....	48

## PENSIAMO A TE

Grazie per aver acquistato un elettrodomestico Electrolux. Hai scelto un prodotto che ha alle spalle decenni di esperienza professionale e innovazione. Ingegnoso ed elegante, è stato progettato pensando a te. Quindi, in qualsiasi momento lo utilizzi, avrai la certezza di ottenere sempre i migliori risultati.

Ti diamo il benvenuto in Electrolux.

**Visitate il nostro sito web per:**



Ricevere consigli, scaricare i nostri opuscoli, eliminare eventuali anomalie, ottenere informazioni sull'assistenza e la riparazione:

**[www.electrolux.com/support](http://www.electrolux.com/support)**



Per registrare il vostro prodotto e ricevere un servizio migliore:

**[www.registerelectrolux.com](http://www.registerelectrolux.com)**



Acquistare accessori, materiali di consumo e ricambi originali per la vostra apparecchiatura:

**[www.electrolux.com/shop](http://www.electrolux.com/shop)**

## ASSISTENZA CLIENTI E ASSISTENZA TECNICA

Consigliamo sempre l'impiego di ricambi originali.

Quando si contatta il nostro Centro di Assistenza Autorizzato, accertarsi di avere a disposizione i dati seguenti: Modello, numero dell'apparecchio (PNC), numero di serie.

Le informazioni sono riportate sulla targhetta identificativa.

 Avvertenza/Attenzione - Importanti Informazioni per la sicurezza

 Informazioni generali e suggerimenti

 Informazioni ambientali

Con riserva di modifiche.

### 1. INFORMAZIONI DI SICUREZZA

Leggere attentamente le istruzioni fornite prima di installare e utilizzare l'apparecchiatura. I produttori non sono responsabili di eventuali lesioni o danni derivanti

da un'installazione o un uso scorretti. Conservare sempre le istruzioni in un luogo sicuro e accessibile per poterle consultare in futuro.

## 1.1 Sicurezza dei bambini e delle persone vulnerabili

- Questa apparecchiatura può essere usata da bambini a partire dagli 8 anni e da adulti con limitate capacità fisiche, sensoriali o mentali o con scarsa esperienza o conoscenza sull'uso dell'apparecchiatura, solamente se sorvegliati o se istruiti relativamente all'uso dell'apparecchiatura e se hanno compreso i rischi coinvolti.
- I bambini di età compresa fra i 3 e gli 8 anni e le persone con disabilità diffuse e complesse vanno tenuti lontani a meno che non vi sia una supervisione continua.
- Tenere lontani i bambini al di sotto dei 3 anni se non costantemente supervisionati.
- Non consentire ai bambini di giocare con l'apparecchiatura.
- Tenere gli imballaggi lontano dai bambini e smaltirli in modo adeguato.
- Tenere i bambini e gli animali domestici lontano dall'apparecchiatura durante il funzionamento o raffreddamento. Le parti accessibili sono incandescenti.
- Se l'apparecchiatura ha un dispositivo di sicurezza per i bambini sarà opportuno attivarlo.
- I bambini non devono eseguire interventi di pulizia e manutenzione sull'apparecchiatura senza essere supervisionati.

## 1.2 Avvertenze di sicurezza generali

- **AVVERTENZA:** L'apparecchiatura e le parti accessibili si riscaldano molto durante l'uso. Abbiate cura di non toccare gli elementi riscaldanti.

- Non utilizzare un timer esterno o un sistema di controllo remoto distinto per mettere in funzione l'apparecchiatura.
- **AVVERTENZA:** Non lasciare mai il piano di cottura incustodito durante la preparazione di cibi in quanto olio e grassi potrebbero provocare un incendio.
- Non tentare MAI di spegnere un incendio con dell'acqua; spegnere l'apparecchiatura e coprire le fiamme ad es. con un coperchio o una coperta di protezione dal fuoco.
- **ATTENZIONE:** Il processo di cottura deve essere sorvegliato. Un breve processo di cottura deve essere supervisionato senza soluzione di continuità.
- **AVVERTENZA:** Pericolo di incendio: Non conservare nulla sulle superfici di cottura.
- Oggetti metallici quali coltelli, forchette, cucchiai e coperchi non dovrebbero essere posti sulla superficie del piano di cottura in quanto possono diventare caldi.
- Non usare una pulitrice a vapore per pulire l'apparecchiatura.
- Dopo l'uso, spegnere l'elemento utilizzato mediante la corrispondente manopola, senza considerare quanto indicato dal rilevatore di utensili.
- Se la superficie di vetroceramica/vetro presenta delle crepe, spegnere l'apparecchiatura e scollegarla dalla presa di corrente. Qualora l'apparecchiatura sia collegata direttamente alla corrente mediante una scatola di derivazione, togliere il fusibile per scollegarlo dall'alimentazione. Invitiamo in entrambi i casi a contattare il Centro Servizi Autorizzato.
- Se il cavo di alimentazione è danneggiato, deve essere sostituito dal produttore, da un tecnico autorizzato o da una persona qualificata per evitare situazioni di pericolo.
- **AVVERTENZA:** Servirsi unicamente di protezioni per il piano cottura progettate dal produttore dell'apparecchiatura o indicate dallo stesso nelle istruzioni d'uso, ad esempio accessori idonei o le

protezioni del piano cottura incorporate nell'apparecchiatura. L'uso inadeguato delle protezioni può causare incidenti.

## 2. ISTRUZIONI DI SICUREZZA

### 2.1 Installazione



#### **AVVERTENZA!**

L'installazione dell'apparecchiatura deve essere eseguita da personale qualificato.



#### **AVVERTENZA!**

Vi è il rischio di ferirsi o danneggiare l'apparecchiatura.

- Rimuovere tutti i materiali di imballaggio.
- Non installare o utilizzare l'apparecchiatura se è danneggiata.
- Attenersi alle istruzioni fornite insieme all'apparecchiatura.
- È necessario rispettare la distanza minima dalle altre apparecchiature.
- Prestare sempre attenzione in fase di spostamento dell'apparecchiatura, dato che è pesante. Usare sempre i guanti di sicurezza e le calzature adeguate.
- Proteggere le superfici di taglio con un materiale di tenuta per evitare che l'umidità causi dei rigonfiamenti.
- Proteggere la base dell'apparecchiatura da vapore e umidità.
- Non installare l'apparecchiatura accanto ad una porta o sotto una finestra, per evitare che pentole calde cadano dall'apparecchiatura quando la porta o la finestra sono aperte.
- Ogni apparecchiatura dispone di ventole di raffreddamento sulla parte inferiore.
- Se l'apparecchiatura viene installata sopra a un cassetto:
  - Non tenere oggetti di piccole dimensioni o fogli di carta che potrebbero essere aspirati, dato che possono danneggiare le ventole di raffreddamento o

guastare il funzionamento del sistema di raffreddamento.

- Mantenere una distanza di almeno 2 cm fra la parte inferiore dell'apparecchiatura e le componenti conservate nel cassetto.
- Togliere gli eventuali pannelli separatori installati nel mobiletto sotto all'apparecchiatura.

### 2.2 Collegamento elettrico



#### **AVVERTENZA!**

Rischio di incendio e scossa elettrica.

- Tutti i collegamenti elettrici devono essere realizzati da un elettricista qualificato.
- L'apparecchiatura deve disporre di una messa a terra.
- Prima di qualsiasi intervento, è necessario verificare che l'apparecchiatura sia scollegata dalla rete elettrica.
- Verificare che i parametri sulla targhetta siano compatibili con le indicazioni elettriche dell'alimentazione.
- Verificare che l'apparecchiatura sia installata correttamente. L'allentamento di un collegamento elettrico o di una spina (ove previsti) può provocare il surriscaldamento del terminale.
- Utilizzare il cavo di alimentazione appropriato.
- Evitare che i collegamenti elettrici si aggroviglino.
- Assicurarsi che la protezione da scosse elettriche sia installata.
- Utilizzare il morsetto fermacavo sul cavo.
- Assicurarsi che il cavo di alimentazione o la spina (ove prevista) non sfiori l'apparecchiatura calda o pentole calde quando si

collega l'apparecchiatura alle prese vicine.

- Non utilizzare prese multiple e prolunghe.
- Accertarsi di non danneggiare la spina o il cavo (ove previsti).  
Contattare il nostro Centro Assistenza autorizzato o un elettricista qualificato per sostituire un cavo danneggiato.
- I dispositivi di protezione da scosse elettriche devono essere fissati in modo tale da non poter essere disattivati senza l'uso di attrezzi.
- Inserire la spina di alimentazione nella presa solo al termine dell'installazione. Verificare che la spina di alimentazione rimanga accessibile dopo l'installazione.
- Nel caso in cui la spina di corrente sia allentata, non collegarla alla presa.
- Non tirare il cavo di alimentazione per scollegare l'apparecchiatura. Tirare sempre dalla spina.
- Servirsi unicamente di dispositivi di isolamento adeguati: interruttori automatici, fusibili (quelli a tappo devono essere rimossi dal portafusibile), sganciatori per correnti di guasto a terra e relè.
- L'impianto elettrico deve essere dotato di un dispositivo di isolamento che consenta di scollegare l'apparecchiatura dalla presa di corrente a tutti i poli. Il dispositivo di isolamento deve avere una larghezza dell'apertura di contatto non inferiore ai 3 mm.

## 2.3 Utilizzo



### **AVVERTENZA!**

Rischio di lesioni, ustioni o scosse elettriche.

- Rimuovere tutti i materiali di imballaggio, le etichette e la pellicola protettiva (ove presente) prima del primo utilizzo.
- Questa apparecchiatura è stata prevista unicamente per un uso domestico.
- Non modificare le specifiche tecniche dell'apparecchiatura.
- Accertarsi che le fessure di ventilazione non siano ostruite.

- Non lasciare mai l'apparecchiatura incustodita durante il funzionamento.
- Impostare la zona di cottura su "off" dopo ogni utilizzo.
- Non fare affidamento sul rilevatore di pentole.
- Non appoggiare posate o coperchi sulle zone di cottura. Possono diventare roventi.
- Non mettere in funzione l'apparecchiatura con le mani umide o quando c'è un contatto con l'acqua.
- Non utilizzare l'apparecchiatura come superficie di lavoro o come piano di appoggio.
- Se la superficie dell'apparecchiatura presenta delle incrinature, scollegare immediatamente l'apparecchiatura dall'alimentazione. per evitare scosse elettriche.
- I portatori di pacemaker, devono mantenere una distanza di almeno 30 cm dalle zone di cottura a induzione quando l'apparecchiatura è in funzione.
- Un alimento immerso nell'olio molto caldo può provocare degli schizzi.



### **AVVERTENZA!**

Pericolo di incendio ed esplosioni.

- Grassi e olio caldi possono rilasciare vapori infiammabili. Mantenere fiamme o oggetti caldi lontani da grassi e olio quando li si utilizza per cucinare.
- I vapori rilasciati da un olio molto caldo possono provocare una combustione spontanea.
- L'olio usato, che può contenere residui di cibo, può liberare delle fiamme ad una temperatura inferiore rispetto ad un olio utilizzato per la prima volta.
- Non appoggiare o tenere liquidi o materiali infiammabili, né oggetti facilmente incendiabili sull'apparecchiatura, al suo interno o nelle immediate vicinanze.



### **AVVERTENZA!**

Vi è il rischio di danneggiare l'apparecchiatura.

- Non poggiare pentole calde sul pannello dei comandi.

- Non mettere coperchi caldi sulla superficie in vetro del piano cottura.
- Non esporre al calore pentole vuote.
- Fare attenzione a non lasciar cadere oggetti o pentole sull'apparecchiatura. La superficie si potrebbe danneggiare.
- Non mettere in funzione le zone di cottura in assenza di pentole o con pentole vuote.
- Non appoggiare la pellicola di alluminio direttamente sull'apparecchiatura.
- Lo spostamento di pentole in ghisa, in alluminio o con fondi danneggiati può graffiare il vetro o la vetroceramica. Per spostare questi oggetti sollevarli sempre dalla superficie di cottura.
- L'apparecchiatura è destinata solo alla cottura. Non deve essere utilizzata per altri scopi, come per esempio il riscaldamento di un ambiente.

## 2.4 Manutenzione e pulizia

- Pulire regolarmente l'apparecchiatura per evitare il deterioramento dei materiali che compongono la superficie.
- Disattivare l'apparecchiatura e lasciarla raffreddare prima di procedere con la pulizia.
- Scollegare l'apparecchiatura dalla rete elettrica prima di eseguire le operazioni di manutenzione.
- Non nebulizzare acqua né utilizzare vapore per pulire l'apparecchiatura.
- Pulire l'apparecchiatura con un panno inumidito e morbido. Utilizzare solo

detergenti neutri. Non usare prodotti abrasivi, spugnette abrasive, solventi od oggetti metallici.

## 2.5 Assistenza

- Per far riparare l'apparecchiatura, rivolgersi a un Centro di Assistenza Autorizzato. Utilizzare solo ricambi originali.
- Per quanto riguarda la lampada o le lampade all'interno di questo prodotto e le lampade di ricambio vendute separatamente: Queste lampade sono destinate a resistere a condizioni fisiche estreme negli elettrodomestici, come temperatura, vibrazioni, umidità, o sono destinate a segnalare informazioni sullo stato operativo dell'apparecchio. Non sono destinate ad essere utilizzate in altre applicazioni e non sono adatte per l'illuminazione di ambienti domestici.

## 2.6 Smaltimento



### **AVVERTENZA!**

Rischio di lesioni o soffocamento.

- Rivolgersi all'autorità municipale per informazioni su come smaltire correttamente l'elettrodomestico.
- Staccare la spina dall'alimentazione elettrica.
- Tagliare il cavo elettrico dell'apparecchiatura e smaltirlo.

# 3. INSTALLAZIONE



### **AVVERTENZA!**

Fare riferimento ai capitoli sulla sicurezza.

## 3.1 Prima dell'installazione

Prima di installare il piano di cottura, annotare l'informazione riportata di seguito presente sulla targhetta dei dati. La targhetta dei dati è applicata sul lato inferiore del piano di cottura.

Numero di serie .....

## 3.2 Piani di cottura da incasso

Utilizzare esclusivamente piani di cottura da incasso solo dopo l'installazione in idonei piani di lavoro e mobili da incasso conformi alle norme.

## 3.3 Cavo di collegamento

- Il piano di cottura viene fornito con un cavo di collegamento.

- Sostituire il cavo di alimentazione danneggiato con il cavo di ricambio. Contattare il Centro di Assistenza locale.

**AVVERTENZA!**

Tutti i collegamenti elettrici devono essere eseguiti da un elettricista qualificato.

**ATTENZIONE!**

Non forare o saldare le estremità dei cavi. Questo è severamente vietato!

**ATTENZIONE!**

Non collegare il cavo senza la rispettiva guaina terminale.

**Collegamento a due fasi**

1. Estrarre la guaina all'estremità dei fili nero e marrone.
2. Togliere l'isolamento delle estremità dei cavi nero e marrone.
3. Applicare una nuova guaina terminale da 1,5 mm<sup>2</sup> sull'estremità di ciascun cavo. (utilizzare l'apposito attrezzo).

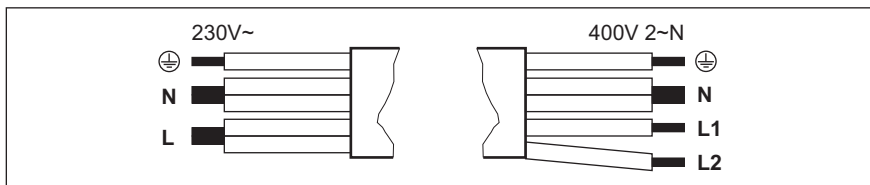
**Sezione cavo**

Collegamento a una fase - 230 V ~		Collegamento a due fasi - 400 V 2 ~ N	
	Verde - giallo	Verde - giallo	
N	Blu e blu	Blu e blu	N
L	Nero e marrone	Nero	L1
		Marrone	L2



### 3.4 Montaggio

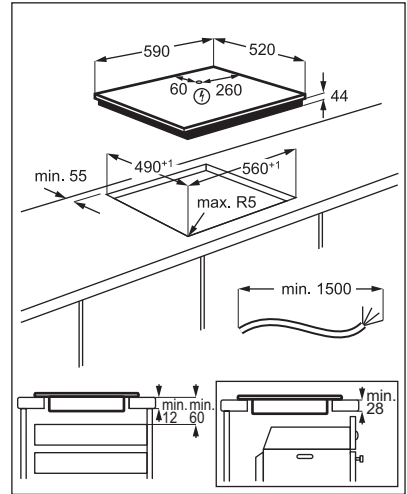
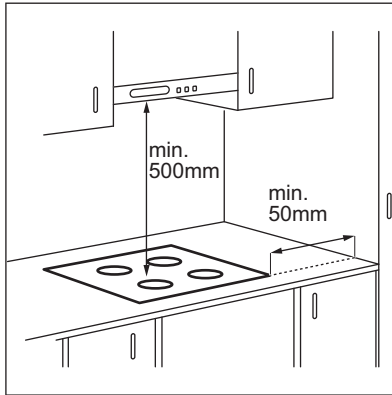

## 4. DESCRIZIONE DEL PRODOTTO

### 4.1 Disposizione della superficie di cottura

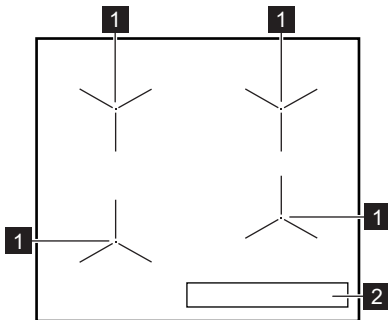

**1** Zona di cottura a induzione

**2** Pannello dei comandi







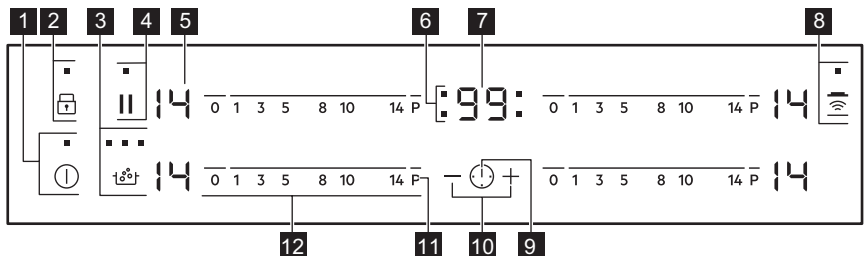



Per informazioni dettagliate sulle dimensioni delle zone di cottura rimandiamo a "Dati tecnici".







### 4.2 Disposizione del pannello dei comandi







Utilizzare i tasti sensore per mettere in funzione l'apparecchiatura. I display, gli indicatori ed i segnali acustici mostrano quali funzioni sono attive.

	Tasto sensore	Funzione	Commento
1		ON / OFF	Per attivare e disattivare il piano di cottura.
2		Blocco / Dispositivo di Sicurezza bambini	Per bloccare/sbloccare il pannello dei comandi.
3		SenseBoil®	Per attivare e disattivare la funzione. Le spie sopra al simbolo mostrano l'avanzamento della funzione.
4		Interrompi	Per attivare e disattivare la funzione.
5	-	Display livello di potenza	Per mostrare il livello di potenza.
6	-	Spie del timer delle zone di cottura	Indica per quale zona è impostato il tempo.
7	-	Display timer	Indica il tempo in minuti.
8		Hob²Hood	Per attivare e disattivare la modalità manuale della funzione.
9		-	Per selezionare la zona di cottura.
10		-	Per aumentare o ridurre il tempo.
11		PowerBoost	Per attivare la funzione.
12	-	Barra dei comandi	Per impostare un livello di potenza.

### 4.3 Display del livello di potenza

Display	Descrizione
	La zona di cottura è disattivata.
	La zona di cottura è in funzione.
	Interrompi è attiva.
	SenseBoil® è attiva.
	Preriscaldamento automatico è attiva.
	PowerBoost è attiva.
 + numero	È presente un malfunzionamento.

Display	Descrizione
	OptiHeat Control (indicatore di calore residuo su 3 livelli): proseguire la cottura/tenere in caldo/calore residuo.
	Blocco /Dispositivo di Sicurezza bambini è attiva.
	Pentola non adeguata o troppo piccola; oppure manca la pentola sulla zona di cottura.
	Spegnimento automatico è attiva.

#### 4.4 OptiHeat Control (indicatore di calore residuo su 3 livelli)



##### AVVERTENZA!

 Il calore residuo può essere causa di ustioni. Gli indicatori mostrano il livello del calore residuo per le zone cottura attualmente in uso. Le spie si potrebbero accendere anche per le zone cottura vicine, anche se non sono in uso.

Le zone di cottura a induzione generano il calore richiesto per la cottura direttamente sul fondo della pentola. Il piano in vetroceramica viene leggermente riscaldato dal calore residuo delle pentole.

## 5. UTILIZZO QUOTIDIANO



##### AVVERTENZA!

Fare riferimento ai capitoli sulla sicurezza.



### 5.1 Attivazione e disattivazione

Sfiorare  per 1 secondo per accendere o spegnere il piano di cottura.

### 5.2 Spegnimento automatico

**La funzione spegne automaticamente il piano di cottura se:**

- tutte le zone di cottura sono disattivate,
- non è stato impostato il livello di potenza dopo l'accensione del piano di cottura,
- è stato versato qualcosa o appoggiato un oggetto sul pannello dei comandi per più di 10 secondi (un tegame, uno straccio, ecc.). Viene emesso un segnale acustico e il piano di cottura si disattiva. Rimuovere l'oggetto o pulire il pannello dei comandi.

- Il piano di cottura è surriscaldato (per es. se si esaurisce l'acqua in ebollizione nella pentola). Lasciare raffreddare la zona di cottura prima di utilizzare nuovamente il piano di cottura.
- è stata utilizzata una pentola non idonea. Il simbolo  si accende e la zona di cottura si spegne automaticamente dopo 2 minuti.
- non è stata spenta una zona di cottura o non è stato modificato il livello di potenza. Dopo un tempo prestabilito, si accende  e il piano di cottura si spegne.

**Rapporto tra livello di potenza e il tempo trascorso il quale si spegne il piano di cottura:**

Livello di potenza	Il piano di cottura si disattiva dopo
 1 - 3	6 ore

Livello di potenza	Il piano di cottura si disattiva dopo
4 - 7	5 ore
8 - 9	4 ore
10 - 14	1,5 ora

### 5.3 Livello di potenza

Per impostare o modificare il livello di potenza:

Sfiorare la barra di controllo per impostare il livello di potenza corretto o spostare il dito lungo la barra di controllo fino a raggiungere il livello necessario.

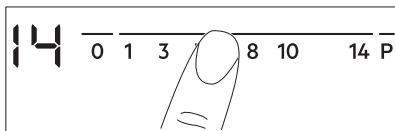

### 5.4 SenseBoil®

La funzione regola automaticamente la temperatura dell'acqua in modo che non vada in ebollizione in modo eccessivo quando raggiunge il punto di ebollizione.

**i** Qualora vi sia calore residuo ( / / ) sulla zona cottura che si desidera usare, viene emesso un segnale acustico e la funzione non si avvia.

1. Sfiore per attivare il piano cottura.
2. Sfiore per attivare la funzione. Compare un lampeggiamento per le zone di cottura sulle quali è attualmente possibile usare la funzione.
3. Toccare la barra dei comandi di qualsiasi delle zone cottura disponibili per le quali si desidera attivare la funzione (fra impostazione di calore 1 e 14).

La funzione si avvia.

Qualora non venga scelta una zona cottura entro 5 secondi, la funzione non si attiva.

**i** Quando la funzione si avvia, le spie sopra al simbolo si accendono una dopo l'altra fino a che l'acqua non raggiunge il punto di ebollizione.

Quando la funzione rileva il punto di ebollizione, il piano cottura emette un segnale acustico e il livello di calore passa automaticamente a 8.

**i** Se tutte le zone cottura sono già in uso o se c'è del calore residuo su tutte, il piano cottura emette un bip, le spie sopra a lampeggiano e la funzione non si avvia.

Per disattivare la funzione, toccare (la funzione si disattiva e l'impostazione di calore scende a 0); oppure toccare la barra di controllo e regolare il livello di calore manualmente.

**i** La funzione Interrompi e il sollevamento della pentola disattivano la funzione SenseBoil®.

### 5.5 Utilizzo delle zone di cottura

Posizionare le pentole al centro della zona selezionata. Le zone di cottura a induzione si adattano automaticamente alle dimensioni del fondo della pentola.

### 5.6 Preriscaldamento automatico

Attivare questa funzione per ottenere un'impostazione di calore desiderata in meno tempo. Quando è accesa, la zona funziona sull'impostazione più alta all'inizio e poi continua a cucinare con l'impostazione di calore desiderata.

**i** Per attivare la funzione, la zona di cottura deve essere fredda.

**Per attivare la funzione per una zona di cottura:** sfiorare **P** ( si accende). Selezionare immediatamente il livello di potenza desiderato. Dopo 3 secondi si accende.

**Per disattivare la funzione:** modificare il livello di potenza.

## 5.7 PowerBoost

Questa funzione aumenta la potenza fornita alle zone di cottura a induzione. Questa funzione si può attivare per la zona di cottura a induzione soltanto per un intervallo di tempo limitato. Al termine di questo intervallo, la zona di cottura a induzione passa automaticamente al livello di potenza massimo impostato.

 Fare riferimento al capitolo "Dati tecnici".

**Per attivare la funzione per una zona di cottura:** sfiorare **P**  si accende.

**Per disattivare la funzione:** modificare il livello di potenza.

## 5.8 Timer

### Timer del conto alla rovescia

Questa funzione consente di impostare la durata di funzionamento della zona di cottura per la preparazione di una pietanza.

Come prima cosa impostare il livello di potenza per la zona di cottura, poi impostare la funzione.

#### Per impostare la zona di cottura:

sfiorare ripetutamente  finché si accende l'indicatore della zona di cottura desiderata.

**Per attivare la funzione:** sfiorare il tasto **+** del timer per impostare il tempo (00 - 99 minuti). Quando la spia della zona di cottura lampeggia più lentamente, il tempo scorre a ritroso.

#### Per visualizzare il tempo residuo:

selezionare la zona di cottura con . La spia della zona di cottura comincia a lampeggiare rapidamente. Sul display compare il tempo residuo.

**Per modificare l'ora:** selezionare la zona di cottura con . Premere **+** o **-**.

**Per disattivare la funzione:** selezionare la zona di cottura con  e sfiorare **-**. Il tempo restante esegue il conteggio fino a

00. L'indicatore della zona cottura si spegne.



Allo scadere del tempo stabilito, viene emesso un segnale acustico e 00 lampeggia. La zona di cottura si disattiva.

#### Per arrestare il segnale acustico:

sfiorare .

#### CountUp Timer (Timer)

Utilizzare questa funzione per controllare per quanto tempo funziona la zona di cottura.

#### Per impostare la zona di cottura:

sfiorare ripetutamente  finché si accende l'indicatore della zona di cottura desiderata.

#### Per attivare la funzione:

sfiorare **—** del timer. **U<sup>P</sup>** si accende. Quando la spia della zona di cottura lampeggia lentamente, inizia il conteggio. Il display passa da **U<sup>P</sup>** ai minuti.

#### Per controllare per quanto tempo funziona la zona di cottura:

selezionare la zona di cottura con . La spia della zona di cottura comincia a lampeggiare rapidamente. Il display mostra per quanto tempo è rimasta in funzione la zona.

#### Per disattivare la funzione:

selezionare la zona di cottura con  e sfiorare **+** o **-**. La spia della zona di cottura si spegne.

#### Contaminuti

Si può utilizzare questa funzione come **Contaminuti** mentre il piano di cottura è attivo e le zone di cottura non sono in funzione. Il display del livello di potenza visualizza .

#### Per attivare la funzione:

sfiorare . Sfiore il tasto **+** o **-** del timer per selezionare la durata. Allo scadere del tempo stabilito, viene emesso un segnale acustico e 00 lampeggia.

#### Per arrestare il segnale acustico:

sfiorare .

 La funzione non ha alcun effetto sul funzionamento delle zone di cottura.

## 5.9 Interrompi

La funzione imposta tutte le zone di cottura in funzione al livello di potenza più basso.

Quando la funzione è attiva, tutti gli altri simboli sui pannelli di controllo sono bloccati.

La funzione non interrompe le funzioni del timer.

Sfiorare  per attivare la funzione.



 si accende. Il livello di calore viene abbassato a 1.

Per disattivare la funzione sfiorare . Il livello di calore precedente si accende.

## 5.10 Blocco

È possibile bloccare il pannello dei comandi mentre le zone di cottura sono in funzione. Questa funzione impedisce di modificare inavvertitamente il livello di potenza.

**Impostare innanzitutto il livello di potenza.**



**Per attivare la funzione:** sfiorare   si accende per 4 secondi. Il Timer rimane acceso.



**Per disattivare la funzione:** sfiorare . Il livello di potenza precedente si accende.





 Quando si spegne il piano di cottura, si interrompe anche questa funzione.





## 5.11 Dispositivo di Sicurezza bambini

Questa funzione impedisce l'azionamento accidentale del piano di cottura.





**Per attivare la funzione:** attivare il piano di cottura con . Non impostare alcun livello di potenza. Sfiorare  per 4



secondi.  si accende. Disattivare il piano di cottura con .

**Per disattivare la funzione:** attivare il piano di cottura con . Non impostare alcun livello di potenza. Sfiorare  per 4 secondi.  si accende. Disattivare il piano di cottura con .

**Per escludere la funzione per una sola operazione di cottura:** attivare il piano di cottura con .  si accende. Sfiorare il tasto  per 4 secondi. **Impostare il livello di potenza entro 10 secondi.** È possibile mettere in funzione il piano di cottura. Quando si disattiva il piano di cottura con  la funzione si riattiva.

## 5.12 OffSound Control (Attivazione e disattivazione dei segnali acustici)

Disattivare il piano di cottura. Sfiorare il tasto  per 3 secondi. Il display si accende e si spegne. Sfiorare  per 3 secondi.  o  si accendono. Sfiorare  del timer per effettuare la selezione seguente:

-  - i segnali acustici sono spenti
  -  - i segnali acustici sono attivi
- Per confermare la selezione, attendere finché il piano di cottura non si disattiva automaticamente.







Quando la funzione è impostata su , i segnali acustici saranno udibili soltanto quando:

- si sfiora 
- Contaminuti diminuisce
- Timer del conto alla rovescia diminuisce
- si appoggia un oggetto sul pannello dei comandi.

## 5.13 Limitazione di potenza

All'origine, il piano di cottura è impostato sul massimo livello di potenza possibile.

**Per ridurre o aumentare il livello di potenza:**

1. Disattivare il piano di cottura.
2. Sfiurare il tasto  per 3 secondi. Il display si accende e si spegne.
3. Sfiurare  per 3 secondi.  o  si accendono.
4. Sfiurare  P 72 si accende.
5. Sfiurare  del Timer per impostare il livello di potenza.

### Livelli di potenza

Fare riferimento al capitolo "Dati tecnici".

- P 72 — 7200 W
- P 15 — 1500 W
- P 20 — 2000 W
- P 25 — 2500 W
- P 30 — 3000 W
- P 35 — 3500 W
- P 40 — 4000 W
- P 45 — 4500 W
- P 50 — 5000 W
- P 60 — 6000 W



#### ATTENZIONE!

Assicurarsi che la potenza selezionata sia idonea ai fusibili installati nell'impianto domestico.



#### AVVERTENZA!

Qualora venga selezionato uno dei livelli potenza più bassi, la funzione SenseBoil® potrebbe non funzionare. Consultare la tabella qui di seguito.

✓ - la funzione è operativa, X - la funzione non è operativa.

Livelli di potenza	Zona di cottura			
	Anteriore sinistra	Posteriore sinistra	Anteriore destra	Posteriore destra
	210 mm	180 mm	145 mm	180 mm
P 72	✓	✓	✓	✓
P 15	X	X	X	X
P 20	X	X	X	X

P 25	X	X	✓	X
P 30	✓	✓	✓	✓
P 35	✓	✓	✓	✓
P 40	✓	✓	✓	✓
P 45	✓	✓	✓	✓
P 50	✓	✓	✓	✓
P 60	✓	✓	✓	✓

## 5.14 funzione Sistema Power Management

- Le zone di cottura sono raggruppate in base alla posizione e al numero di fasi del piano di cottura. Vedere l'illustrazione.
- Ciascuna fase dispone di un assorbimento massimo di 3600 W.
- La funzione suddivide la potenza tra zone di cottura collegate alla stessa fase.
- La funzione si attiva quando l'assorbimento massimo delle zone di cottura collegate ad una singola fase supera i 3600 W.
- La funzione riduce la potenza delle altre zone di cottura collegate alla stessa fase.
- Il display del livello di potenza per le zone a ridotta potenza, passa da un livello all'altro.

### Funzione Sistema Power Management con funzione Limitazione di potenza

Impostando la funzione Limitazione di potenza su **6,0 kW o meno**, la potenza del piano di cottura viene distribuita tra tutte le zone di cottura.

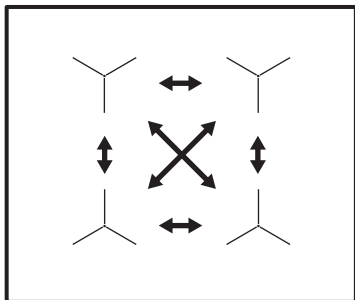

Impostando la funzione Limitazione di potenza su **superiore a 6,0 kW**, la potenza del piano di cottura viene distribuita tra le coppie di zone di cottura.

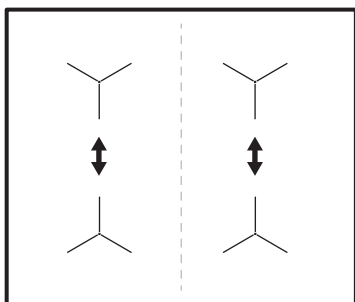

## 5.15 Hob<sup>2</sup>Hood

Si tratta di una funzione automatica avanzata che collega il piano di cottura ad una cappa speciale. Sia il piano di cottura che la cappa dispongono di un comunicatore di segnale a infrarossi. La velocità della ventola viene definita automaticamente sulla base delle impostazioni della modalità e della temperatura della pentola più calda sul piano di cottura. È anche possibile mettere in funzione la ventola dal piano di cottura manualmente.



Per la maggior parte della cappe, il sistema remoto è disattivato all'origine. Attivarlo prima di utilizzare la funzione. Per maggiori informazioni fare riferimento al manuale per l'utente della cappa.

### Attivazione automatica della funzione

Per attivare automaticamente la funzione, impostare la modalità automatica da H1 a H6. Il piano cottura viene impostato a livello di fabbrica su H5. Il piano cottura reagisce ogni volta che viene usato il piano cottura. Il piano di cottura rileva la temperatura delle pentole automaticamente e regola la velocità della ventola.

### Modalità automatiche



	Illu- minazione automa- tica	Eboli- zione <sup>1)</sup>	Frittu- ra <sup>2)</sup>
Modalità H0	Spento	Spento	Spento
Modalità H1	In data	Spento	Spento
Modalità H2 <sup>3)</sup>	In data	Velocità ventola 1	Velocità ventola 1
Modalità H3	In data	Spento	Velocità ventola 1
Modalità H4	In data	Velocità ventola 1	Velocità ventola 1
Modalità H5	In data	Velocità ventola 1	Velocità ventola 2
Modalità H6	In data	Velocità ventola 2	Velocità ventola 3

<sup>1)</sup> Il piano di cottura rileva il processo di ebollizione e attiva la velocità della ventola in base alla modalità automatica.



<sup>2)</sup> Il piano di cottura rileva il processo di frittura e attiva la velocità della ventola in base alla modalità automatica.

<sup>3)</sup> Questa modalità attiva la ventola e la luce e non è collegata alla temperatura.

### Modifica della modalità automatica

1. Disattivare l'apparecchiatura.
2. Sforare il tasto  per 3 secondi. Il display si accende e si spegne.
3. Sforare il tasto  per 3 secondi.







4. Sforare  alcune volte finché si accende .
5. Sforare  del Timer per selezionare una modalità automatica.

 Per mettere in funzione la cappa direttamente dal pannello della cappa stessa, disattivare la modalità automatica della funzione.

 Quando si termina la cottura e si disattiva il piano di cottura, la ventola della cappa rimane in funzione ancora per un po'. Trascorso questo tempo, il sistema disattiva la ventola automaticamente ed evita l'attivazione accidentale della stessa per i 30 secondi successivi.

#### **Funzionamento manuale della velocità della ventola**

È anche possibile attivare la funzione manualmente. Per farlo sfiorare  quando il piano di cottura è attivo. In

questo modo si disattiva il funzionamento automatico della funzione ed è possibile modificare la velocità della ventola manualmente. Quando si preme  la velocità della ventola aumenta di un livello. Quando si raggiunge un livello elevato e si preme nuovamente  la velocità della ventola viene impostata sullo 0 e la ventola della cappa si disattiva. Per avviare nuovamente la ventola con velocità 1 sfiorare .

 Per attivare il funzionamento automatico della funzione, disattivare il piano di cottura e riattivarlo.

#### **Attivazione della luce**

È anche possibile impostare il piano di cottura per attivare automaticamente la luce ogni volta che si accende il piano di cottura. Per farlo impostare la modalità automatica da H1 a H6.

 La luce sulla cappa si disattiva 2 minuti dopo la disattivazione del piano di cottura.

## 6. CONSIGLI E SUGGERIMENTI UTILI



### **AVVERTENZA!**

Fare riferimento ai capitoli sulla sicurezza.

### 6.1 Pentole

 Per le zone cottura a induzione, un forte campo elettromagnetico crea calore nelle pentole molto rapidamente.

 Utilizzare le zone di cottura a induzione con pentole idonee.

#### **Materiale delle pentole**

- **materiali idonei:** ghisa, acciaio, acciaio smaltato, acciaio inox, fondi multistrato (con una marcatura corretta da parte del produttore).

- **materiali non idonei:** alluminio, rame, ottone, vetro, ceramica, porcellana.

#### **Una pentola è adatta per un piano di cottura a induzione se:**

- l'acqua raggiunge velocemente l'ebollizione su una zona di cottura a induzione impostata sul livello di cottura massimo.
- una calamita si attacca al fondo delle pentole.

 Il fondo delle pentole dovrebbe essere il più possibile spesso e piano. Verificare che le basi della pentola siano asciutte prima di collocarla sulla superficie del piano cottura.

#### **Dimensioni delle pentole**

Le zone di cottura a induzione si adattano automaticamente alle dimensioni del fondo della pentola.

L'efficienza della zona di cottura dipende dal diametro delle pentole. Una pentola con un diametro inferiore alla zona più piccola riceve solo una parte della potenza generata dalla zona di cottura.



Vedere la sezione "Dati tecnici".

## 6.2 I rumori durante l'uso

### Se si avverte:

- crepitio: si stanno utilizzando pentole di materiali diversi (costruzione a sandwich).
- fischio: si stanno utilizzando la zona di cottura a livelli di potenza elevati con pentole di materiali diversi (costruzione a sandwich).
- ronzio: si stanno utilizzando livelli di potenza elevati.
- scatto: si verifica un'accensione elettrica.
- sibilo, ronzio: è in funzione la ventola.

**I rumori descritti sono normali e non sono indicano un guasto dell'apparecchiatura.**

## 6.3 Indicazioni e consigli per SenseBoil®

La funzione è ottima per bollire l'acqua e preparare le patate.



Non funziona con tegami in ghisa e anti-aderenti, ad esempio con un rivestimento in ceramica. Consigliamo le pentole in acciaio smaltato per ottenere risultati ottimali quando si fanno bollire le patate.

Controllare se la pentola scelta è adatta per SenseBoil® monitorando la prima sessione di cottura.

Per usare SenseBoil® in modo efficace, attenersi ai seguenti consigli:

- Riempire fra metà e tre quarti la pentola con acqua fredda, lasciando

vuoti 4 cm da bordo della pentola. Non usare meno di 1 o più di 5 litri di acqua. Verificare che il peso totale dell'acqua (o dell'acqua e delle patate) sia compreso fra 1-5 kg.

- Se si vogliono cucinare patate, verificare che siano completamente coperte di acqua, ma ricordare di lasciare vuoto almeno un quarto della pentola.
- Per ottenere risultati ottimali cucinare solo patate intere, non pelate, di dimensioni medie.
- Evitare di produrre vibrazioni esterne (ad esempio usando un frullatore o mettendo un cellulare vicino all'apparecchiatura) quando la funzione è operativa.
- Se si vuole usare sale, aggiungerlo dopo che l'acqua raggiunge il punto di ebollizione.
- La funzione potrebbe non operare correttamente per bollitori dell'acqua e moche per caffè.

## 6.4 Öko Timer (Timer Eco)

Per risparmiare energia, il riscaldatore della zona di cottura si disattiva prima che il timer per il conto alla rovescia emetta un segnale acustico. La differenza nel tempo di funzionamento dipende dal livello di potenza e dalla durata dell'utilizzo dell'apparecchiatura.

## 6.5 Esempi di impiego per la cottura

La correlazione tra il livello di potenza e il consumo di energia della zona di cottura non è regolare. L'aumento del livello di potenza non è proporzionale all'aumento del consumo di energia. Ciò significa che una zona di cottura con un livello di potenza medio impiega meno della metà della propria energia.



I dati riportati in tabella sono puramente indicativi.

<b>Livello di potenza</b>	<b>Usare per:</b>	<b>Tempo (min.)</b>	<b>Suggerimenti</b>
- 1	Tenere in caldo le pietanze cotte.	secondo necessità	Mettere un coperchio sulla pentola.
1 - 3	Salsa olandese, sciogliere: burro, cioccolata, gelatina.	5 - 25	Mescolare di tanto in tanto.
1 - 3	Rassodare: omelette morbide, uova strapazzate.	10 - 40	Cucinare coprendo con un coperchio.
3 - 5	Cuocere riso e pietanze a base di latte, riscaldare pietanze pronte.	25 - 50	Aggiungere al riso almeno una doppia quantità di liquido, mescolare a metà del processo i preparati a base di latte.
5 - 7	Cuocere a vapore verdure, pesce, carne.	20 - 45	Aggiungere un paio di cucchiai di liquido.
7 - 9	Cuocere al vapore le patate.	20 - 60	Usare al max. ¼ l di acqua per 750 g di patate.
7 - 9	Bollire grandi quantità di alimenti, stufati e zuppe.	60 - 150	Fino a 3 l di liquido più gli ingredienti.
9 - 12	Cottura delicata: cotolette, cordon bleu, costolette, polpette, salsicce, fegato, roux, uova, frittelle, krapfen.	secondo necessità	Girare a metà tempo.
12 - 13	Frittura, frittelle di patate, lombate, bistecche.	5 - 15	Girare a metà tempo.
14	Portare a ebollizione l'acqua, cuocere la pasta, rosolare la carne (gulasch, stufati), friggere patatine.		
<b>P</b>	Portare a ebollizione grandi quantità d'acqua. PowerBoost è attivata.		

## 6.6 Consigli e suggerimenti per Hob<sup>2</sup>Hood

**La cappa in figura è riportata a titolo indicativo.**

Quando si mette in funzione il piano di cottura con la funzione:

- Proteggere il pannello della cappa dalla luce diretta del sole.
- Non dirigere una luce alogena verso il pannello della cappa.
- Non coprire il pannello di controllo del piano cottura.
- Non interrompere il segnale tra il piano di cottura e la cappa (ad esempio con la mano o il manico di una pentola o una pentola alta). Vedere la figura.

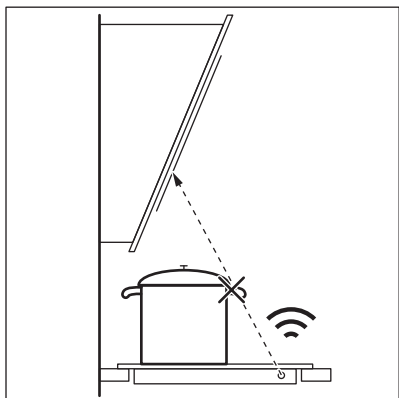

### Cappe da cucina con la funzione Hob<sup>2</sup>Hood

Per scoprire l'intera gamma di cappe da cucina compatibili con questa funzione fare riferimento al sito web del nostro cliente. Le cappe da cucina Electrolux compatibili con questa funzione devono riportare il simbolo .



Altri dispositivi controllati in modalità remota potrebbero bloccare il segnale. Non usare le apparecchiature controllate in modalità remota quando viene usata la funzione sul piano cottura.

## 7. PULIZIA E CURA



**AVVERTENZA!**  
Fare riferimento ai capitoli sulla sicurezza.

### 7.1 Informazioni generali

- Pulire il piano di cottura dopo ogni impiego.
- Usare sempre pentole con il fondo pulito.
- I graffi o le macchie scure sulla superficie non compromettono il funzionamento del piano di cottura.
- Usare un prodotto di pulizia adatto alla superficie del piano di cottura.
- Il vetro richiede l'uso di un raschietto speciale.

### 7.2 Pulizia del piano di cottura

- **Togliere immediatamente:** plastica sciolta, pellicola in plastica, zucchero

e alimenti con zucchero, in caso contrario la sporcizia potrebbe causare danni al piano cottura. Attenzione a evitare le ustioni. Appoggiare lo speciale raschietto sulla superficie in vetro, formando un angolo acuto, e spostare la lama sulla superficie.

- **Quando il piano di cottura è sufficientemente raffreddato, è possibile rimuovere:** i segni di calcare e d'acqua, le macchie di grasso e le macchie opalescenti. Pulire il piano di cottura con un panno umido e un detergente non abrasivo. Al termine della pulizia, asciugare il piano di cottura con un panno morbido.
- **Togliere macchie opalescenti:** usare una soluzione di acqua con aceto e pulire la superficie in vetro con un panno.









## 8. RISOLUZIONE DEI PROBLEMI





**AVVERTENZA!**  
Fare riferimento ai capitoli sulla sicurezza.

## 8.1 Cosa fare se...

Problema	Possibile causa	Rimedio
Non è possibile attivare il piano di cottura o metterlo in funzione.	Il piano di cottura non è collegato a una fonte di alimentazione elettrica o non è collegato correttamente.	Accertarsi che il piano di cottura sia collegato correttamente alla rete elettrica. Fare riferimento allo schema di collegamento.
	È scattato il fusibile.	Verificare che l'interruttore differenziale (salvavita) sia la causa del malfunzionamento. Nel caso in cui il fusibile continui a scattare, rivolgersi ad un elettricista qualificato.
	Non viene configurata l'impostazione calore per 10 secondi.	Accendere di nuovo il piano di cottura e impostare il livello di potenza in meno di 10 secondi.
	Sono stati sfiorati 2 o più tasti sensore contemporaneamente.	Sfiorare un tasto sensore alla volta.
	Interrompi è attiva.	Consultare la sezione "Utilizzo quotidiano".
	Il pannello dei comandi è bagnato o presenta macchie di unto.	Pulire il pannello dei comandi.
Viene emesso un segnale acustico e il piano di cottura si disattiva. Viene emesso un segnale acustico quando il piano di cottura non è attivo.	Uno o più tasti sensore sono stati coperti.	Rimuovere gli oggetti dai tasti sensore.
Il piano di cottura si disattiva.	È stato appoggiato un oggetto sul tasto sensore ①.	Rimuovere l'oggetto dal tasto sensore.
L'indicatore di calore residuo non si accende.	La zona non è calda perché è rimasta in funzione solo per brevissimo tempo, oppure il sensore è danneggiato.	Se la zona ha funzionato abbastanza a lungo da essere calda, contattare il Centro di Assistenza Autorizzato.
Hob <sup>®</sup> Hood non funziona.	È stato coperto il pannello dei comandi.	Rimuovere gli oggetti dal pannello dei comandi.
	Si usa una pentola molto alta che blocca il segnale.	Usare una pentola più piccola, cambiare zona cottura o azionare la cappa manualmente.

Problema	Possibile causa	Rimedio
Preriscaldamento automatico non funziona.	La zona è calda.	Lasciar raffreddare sufficientemente la zona.
	È impostato il livello di potenza massimo.	Il livello di potenza massimo ha la stessa potenza della funzione.
Il livello di potenza cambia tra due livelli.	Sistema Power Management è attiva.	Consultare la sezione "Utilizzo quotidiano".
I tasti sensore si surriscaldano.	Le pentole sono troppo grandi oppure sono state collocate troppo vicino ai comandi.	Se possibile, collocare le pentole grandi sulle zone posteriori.
Assenza di suono quando si toccano i tasti sensore del pannello.	I segnali acustici sono disattivati.	Attivazione dei segnali acustici. Consultare la sezione "Utilizzo quotidiano".
Compare  .	Dispositivo di Sicurezza bambini o Blocco funziona.	Consultare la sezione "Utilizzo quotidiano".
Compare  .	Non vi sono pentole sulla zona.	Appoggiare una pentola sulla zona.
	Le pentole non sono adatte.	Utilizzare una pentola adatta. Fare riferimento a "Consigli e suggerimenti".
	Il diametro del fondo della pentola è troppo piccolo rispetto alla zona.	Usare pentole delle dimensioni corrette. Vedere la sezione "Dati tecnici".
 e  compaiono in alternanza.	La potenza è troppo bassa per il fatto che ci sono pentole non adatte oppure una pentola vuota.	Usare il tipo di pentola adeguata. Fare riferimento al capitolo "Consigli e suggerimenti" e "Dati tecnici". Non attivare nessuna zona con una pentola vuota sopra.
 e  compaiono in alternanza.	La pentola è vuota o contiene liquidi che non siano acqua, oppure olio.	Evitare di usare la funzione con liquidi diversi da acqua.
 e  compaiono in alternanza.	C'è troppa acqua o troppa poca acqua nella pentola. Sono stati bolliti cibi diversi rispetto ad acqua e patate. Il punto di ebollizione è stato spostato nel tempo e la funzione SenseBoil® non funzionava correttamente.	Fare riferimento a "Consigli e suggerimenti". Bollire solo acqua e patate con l'uso di SenseBoil®.

Problema	Possibile causa	Rimedio
Si sente un bip, le spie sopra a  lampeggiano e la funzione SenseBoil® non si avvia.	Nessuna delle zone cottura è pronta per essere usata con la funzione SenseBoil®. C'è del calore residuo sulle zone cottura che si desidera scegliere, oppure sono ancora in uso.	Completare le attività di cottura precedenti e scegliere una zona cottura libera senza calore residuo.
 e un numero si accendono.	C'è un errore nel piano di cottura.	Spegnere e riaccendere il piano cottura dopo 30 secondi. Se  si accende nuovamente, scollegare il piano cottura dall'alimentazione elettrica. Dopo 30 secondi, collegare nuovamente il piano cottura. In caso di ricomparsa dell'anomalia, rivolgersi a un Centro di Assistenza Autorizzato.
Si sente un bip costante.	Il collegamento elettrico non è stato effettuato correttamente.	Scollegare il piano cottura dalla rete elettrica. Consultare un elettricista qualificato per controllare l'installazione.

## 8.2 Se non è possibile trovare una soluzione...

Qualora non sia possibile trovare una soluzione al problema, contattare il rivenditore o il Centro di Assistenza Autorizzato. Fornire i dati riportati sulla targhetta dei dati. Fornire inoltre il codice a tre lettere per il piano in vetroceramica (si trova nell'angolo del piano cottura) e il messaggio di errore visualizzato.

Assicurarsi di aver acceso il piano di cottura correttamente. In caso di azionamento errato dell'apparecchiatura, l'intervento del tecnico del Centro di Assistenza o del rivenditore potrà essere effettuato a pagamento anche durante il periodo di garanzia. Le istruzioni relative al Centro di Assistenza e alle condizioni di garanzia sono contenute nel libretto della garanzia.

# 9. DATI TECNICI

## 9.1 Targhetta dei dati

Modello EIS62443  
 Tipo 61 B4A 00 AD  
 Induzione 7.2 kW  
 Numero di serie.....  
 ELECTROLUX

PNC 949 596 859 00  
 220 - 240 V / 400 V 2N 50 - 60 Hz  
 Prodotto in Germania  
 7.2 kW  

## 9.2 Caratteristiche tecniche zone di cottura

Zona di cottura	Potenza nominale (impostazione di calore massima) [W]	PowerBoost [W]	PowerBoost durata massima [min.]	Diametro delle pentole [mm]
Anteriore sinistra	2300	3700	10	180 - 210
Posteriore sinistra	1800	2800	10	145 - 180
Anteriore destra	1400	2500	4	125 - 145
Posteriore destra	1800	2800	10	145 - 180

La potenza delle zone di cottura può differire in alcune circostanze rispetto ai dati presenti in tabella. Cambia a seconda del materiale e delle dimensioni delle pentole.

Per risultati di cottura ottimali, utilizzare pentole con un diametro non superiore a quello riportato in tabella.

## 10. EFFICIENZA ENERGETICA

### 10.1 Informazioni sul prodotto conformi a EU 66/2014

Identificativo modello	EIS62443	
Tipo di piano di cottura	Piano di cottura da incasso	
Numero di zone di cottura	4	
Tecnologia di calore	Induzione	
Diametro delle zone di cottura circolari (Ø)	Anteriore sinistra	21,0 cm
	Posteriore sinistra	18,0 cm
	Anteriore destra	14,5 cm
	Posteriore destra	18,0 cm
Consumo di energia per zona di cottura (EC electric cooking)	Anteriore sinistra	178,4 Wh / kg
	Posteriore sinistra	174,4 Wh / kg
	Anteriore destra	183,2 Wh / kg
	Posteriore destra	184,9 Wh / kg
Consumo di energia del piano di cottura (EC electric hob)	180,2 Wh / kg	

EN 60350-2 - Apparecchiature elettriche per la cottura per uso domestico - Parte 2: Piani di cottura - Metodi per la misurazione delle prestazioni

### 10.2 Risparmio energetico

È possibile risparmiare energia quotidianamente durante la cottura seguendo i suggerimenti che seguono.



- Quando si riscalda l'acqua, utilizzare solo la quantità necessaria.
- Se possibile, coprire sempre le pentole con il coperchio.
- Prima di attivare la zona di cottura, sistemare la pentola.
- Sistemare le pentole più piccole sulle zone di cottura più piccole.
- Posizionare le pentole direttamente al centro della zona di cottura.
- Utilizzare il calore residuo per mantenere caldi i cibi o fonderli.

## 11. CONSIDERAZIONI SULL'AMBIENTE

Riciclare i materiali con il simbolo .  
Buttare l'imballaggio negli appositi contenitori per il riciclaggio. Aiutare a proteggere l'ambiente e la salute umana e a riciclare rifiuti derivanti da apparecchiature elettriche ed elettroniche. Non smaltire le

apparecchiature che riportano il simbolo  insieme ai normali rifiuti domestici. Portare il prodotto al punto di riciclaggio più vicino o contattare il comune di residenza.





[www.electrolux.com/shop](http://www.electrolux.com/shop)



867349925-C-072021