



---

HR Perilica posuđa  
FR Lave-vaisselle

---

Upute za uporabu 2  
Notice d'utilisation 27



# SADRŽAJ

1. INFORMACIJE O SIGURNOSTI.....	2
2. SIGURNOSNE UPUTE.....	4
3. OPIS PROIZVODA.....	6
4. UPRAVLJAČKA PLOČA.....	7
5. ODABIR PROGRAMA.....	8
6. OSNOVNE POSTAVKE.....	10
7. PRIJE PRVE UPOTREBE.....	14
8. SVAKODNEVNA UPORABA.....	15
9. SAVJETI.....	17
10. ČIŠĆENJE I ODRŽAVANJE.....	19
11. OTKLANJANJE POTEŠKOĆA.....	22
12. TEHNIČKI PODACI.....	26

## MISLIMO NA VAS

Hvala vam što ste kupili Electrolux uređaj. Izabrali ste proizvod koji sa sobom donosi desetljeća profesionalnog iskustva i inovacija. Domišljat i elegantan, projektiran je misleći na vas. Stoga, uvijek kada ga koristite, možete biti sigurni da ćete svaki put dobiti izvrsne rezultate.

Dobrodošli u Electrolux.

**Posjetite našu internetsku stranicu za:**



Dobivanje savjeta o korištenju, rješavanje problema, brošure i informacije o servisu i popravcima:

**[www.electrolux.com/support](http://www.electrolux.com/support)**



Registrirajte svoj proizvod za bolju uslugu:

**[www.registerelectrolux.com](http://www.registerelectrolux.com)**



Kupujte dodatnu opremu, potrošni materijal i originalne rezervne dijelove za svoj uređaj:

**[www.electrolux.com/shop](http://www.electrolux.com/shop)**

## KORISNIČKA SLUŽBA I SERVIS

Obavezno koristite originalne rezervne dijelove. Prilikom kontaktiranja ovlaštenog servisnog centra neka vam pri ruci budu sljedeći podaci: Model, PNC, serijski broj. Informacije možete pronaći na natpisnoj pločici.

 Upozorenje / Oprez - sigurnosne informacije

 Opće informacije i savjeti

 Ekološke informacije

Zadržava se pravo na izmjene.

### 1. INFORMACIJE O SIGURNOSTI

Prije postavljanja i korištenja uređaja, pažljivo pročitajte isporučene upute. Proizvođač nije odgovoran za bilo

kakvu ozljedu ili oštećenje koji su rezultat neispravnog postavljanja ili korištenja. Upute uvijek držite na sigurnom i pristupačnom mjestu za buduću upotrebu.

## 1.1 Sigurnost djece i osjetljivih osoba

- Ovaj uređaj mogu koristiti djeca od 8 godina i starija i osobe smanjenih tjelesnih, osjetilnih ili mentalnih mogućnosti ili osobe koje ne raspolažu iskustvom ili znanjem ako su pod nadzorom osobe odgovorne za njihovu sigurnost i rade po uputama koje se odnose na sigurno korištenje uređaja te razumiju uključene opasnosti.
- Bez stalnog nadzora djeca između 3 i 8 godina i osobe s vrlo visokim i složenim invaliditetom ne bi smjele koristiti ovaj uređaj.
- Bez stalnog nadzora djeca mlađa od 3 godine ne smiju upotrebljavati ovaj uređaj.
- Ne dozvolite djeci da se igraju s uređajem.
- Deterdžente čuvajte izvan dohvata djece.
- Držite djecu i kućne ljubimce podalje od uređaja dok su vrata uređaja otvorena.
- Bez nadzora djeca ne smiju čistiti uređaj i provoditi održavanje koje izvršava korisnik.

## 1.2 Opća sigurnost

- Ovaj uređaj namijenjen je za upotrebu u kućanstvu i za slične namjene kao što su:
  - farme, čajne kuhinje koje upotrebljavaju zaposleni u prodavaonicama, uredima i drugim radnim prostorima;
  - klijenti hotela, motela, bed&breakfast ustanova i drugih vrsta smještaja.
- Ne mijenjajte specifikacije ovog uređaja.
- Radni tlak vode (minimalni i maksimalni) mora biti između 0.5 (0.05) / 8 (0.8) bar (MPa)
- Pridržavajte se postavke maksimalnog broja od 13 mjesta.

- Ako je kabel za napajanje oštećen, proizvođač ili ovlašteni servisni centar ili slična kvalificirana osoba mora ga zamijeniti kako bi se izbjegla opasnost.
- Pribor za jelo stavite u košaru za pribor za jelo s oštrim rubovima okrenutom prema dolje, ili ga stavite u ladicu za pribor za jelo u vodoravan položaj s oštrim rubovima okrenutim prema dolje.
- Ne ostavljajte uređaj s otvorenim vratima bez nadzora kako biste izbjegli da ih slučajno nagazite.
- Prije održavanja uređaj isključite, a utikač izvadite iz utičnice električnog napajanja.
- Za čišćenje uređaja ne koristite prskalice vode i/ili pare pod tlakom.
- Ako uređaj ima ventilacijske otvore na dnu, oni se ne smiju pokrivati, npr. tepihom.
- Uređaj se treba priključiti na vodovodnu mrežu pomoću isporučenog novog kompleta cijevi. Stari komplet cijevi ne smije se ponovno upotrijebiti.

## 2. SIGURNOSNE UPUTE

### 2.1 Instalacija



#### UPOZORENJE!

Samo kvalificirana osoba smije postaviti ovaj uređaj.

- Odstranite svu ambalažu.
- Ne postavljajte i ne koristite oštećeni uređaj.
- Zbog sigurnosti, ne koristite uređaj prije postavljanja u ugradbeni ormarić.
- Slijedite upute za postavljanje isporučene s uređajem.
- Prilikom pomicanja uređaja uvijek budite pažljivi jer je uređaj težak. Uvijek nosite zaštitne rukavice i zatvorenu obuću.
- Uređaj nemojte postavljati na mjesta na kojima je temperatura manja od 0 °C.
- Ugradite uređaj na sigurno i prikladno mjesto koje udovoljava zahtjevima instalacije.



[www.youtube.com/electrolux](http://www.youtube.com/electrolux)  
[www.youtube.com/aeg](http://www.youtube.com/aeg)

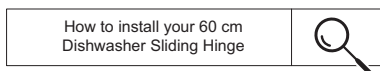

### 2.2 Električni priključak



#### UPOZORENJE!

Opasnost od požara i strujnog udara.

- Uređaj mora biti uzemljen.
- Provjerite jesu li parametri na natpisnoj pločici kompatibilni s električnim vrijednostima mrežnog napajanja.
- Uvijek koristite pravilno montiranu utičnicu sa zaštitom od strujnog udara.
- Ne koristite adaptere s više utičnica i produžne kabele.
- Pazite da ne oštetite utikač i kabel napajanja. Ako je potrebno zamijeniti

električni kabel, to mora izvršiti ovlašteni servisni centar.

- Utikač kabela napajanja uključite u utičnicu tek po završetku postavljanja. Provjerite postoji li nakon montaže pristup utikaču.
- Ne povlačite kabel napajanja kako biste izvukli utikač iz utičnice. Uvijek uhvatite i povucite utikač.
- Ovaj uređaj opremljen je kabelom napajanja od 13 A. Ako je potrebno zamijeniti osigurač električnog utikača, upotrijebite osigurač ASTA (BS 1362) od 13 A (samo UK i Irska).

## 2.3 Spajanje na dovod vode

- Ne oštećujte crijeva za vodu.
- Prije priključka na nove cijevi, cijevi koje dugo nisu korištene, nakon popravka ili instalacije novih uređaja (mjerila itd.), pustite da voda teče dok nije čista i bistra.
- Provjerite da nema vidljivih curenja tijekom i nakon prve uporabe uređaja.
- Crijevo za dovod vode ima sigurnosni ventil i oblogu s unutarnjim električnim kabelom.

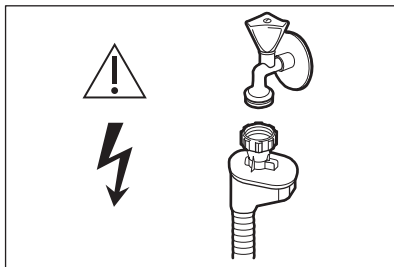

### **UPOZORENJE!** Opasan napon.

- Ako je crijevo za dovod vode oštećeno, odmah zatvorite slavinu za vodu iskopčajte utikač iz strujne utičnice. Za zamjenu crijeva za dovod vode kontaktirajte ovlašteni servisni centar.

## 2.4 Primjena

- Ne stavljajte zapaljive predmete ili predmete namočene zapaljivim sredstvima u, pored ili na uređaj.
- Deterdženti za perilicu posuđa su opasni. Slijedite sigurnosne upute na ambalaži deterdženta.

- Ne pijte i ne igrajte se s vodom u uređaju.
- Ne vadite posuđe iz uređaja prije završetka programa. Neki deterdžent može ostati na posuđu.
- Ne stavljajte predmete i ne vršite pritisak na otvorena vrata uređaja.
- Uređaj može ispuštati vruću paru ako otvorite vrata dok je program u tijeku.

## 2.5 Unutarnje osvjetljenje



### **UPOZORENJE!**

Opasnost od ozljede.

- Što se tiče žarulje(a) unutar ovog proizvoda i rezervnih žarulja koje se prodaju zasebno: Ove žarulje namijenjene su da izdrže ekstremne fizičke uvjete u kućanskim uređajima, poput temperature, vibracija, vlage ili namijenjene su signalizaciji informacija o radnom stanju uređaja. Nisu namijenjene za druge primjene i nisu pogodine za osvjetljenje u kućanstvu.
- Za zamjenu unutarnjeg osvjetljenja obratite se ovlaštenom servisu.

## 2.6 Servis

- Za popravak uređaja kontaktirajte ovlašteni servis. Koristite samo originalne rezervne dijelove.
- Imajte na umu da samo-popravak ili neprofesionalni popravak mogu imati sigurnosne posljedice i mogu poništiti jamstvo.
- Sljedeći rezervni dijelovi bit će dostupni 7 godina nakon ukidanja modela: motor, cirkulacijska i odvodna pumpa, grijači i grijaći elementi, uključujući toplinske pumpe, cjevovode i srodnu opremu, uključujući crijeva, ventile, filtre i aquastop, strukturne i unutarnje dijelove sklopova vrata, tiskane pločice, elektroničke zaslone, tlačne prekidače, termostate i senzore, softver i upravljačke programe, uključujući softver za ponovno pokretanje. Imajte na umu da su neki od tih rezervnih dijelova dostupni samo profesionalnim serviserima i da nisu svi rezervni dijelovi relevantni za sve modele.

- Sljedeći rezervni dijelovi bit će dostupni 10 godina nakon ukidanja modela: šarke i brtve na vratima, druge brtve, mlaznice, filtri za odvod, unutarnje police i plastične periferne jedinice poput košara i poklopaca.
- Uređaj isključite iz električne mreže.
- Prerežite električni kabel i bacite ga.
- Uklonite bravicu vrata kako biste spriječili da se djeca i kućni ljubimci zatvore u uređaj.

## 2.7 Odlaganje



### UPOZORENJE!

Opasnost od ozljede ili gušenja.

## 3. OPIS PROIZVODA



Grafički prikaz u nastavku samo je općeniti pregled proizvoda. Za detaljnije informacije pogledajte druga poglavlja i/ili dokumente isporučene s uređajem.

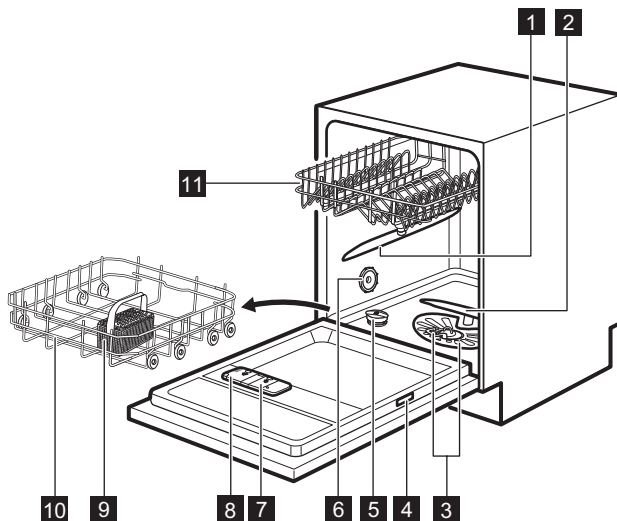

- |                              |   |
|------------------------------|---|
| <b>1</b> Gornja mlaznica     | <b>7</b> Spremnik sredstva za ispiranje |
| <b>2</b> Donja mlaznica      | <b>8</b> Spremnik za deterđent          |
| <b>3</b> Filtri              | <b>9</b> Košara za pribor za jelo       |
| <b>4</b> Nazivna ploča       | <b>10</b> Donja košara                  |
| <b>5</b> Spremnik soli       | <b>11</b> Gornja košara                 |
| <b>6</b> Ventilacijski otvor |   |

### 3.1 Beam-on-Floor

Beam-on-Floor je svjetlo koje se prikazuje na podu ispod vrata uređaja.

- Kada program započne, uključuje se crveno svjetlo i ostaje uključeno tijekom trajanja programa.
- Kada program završi, uključuje se zeleno svjetlo.
- Kada je uređaj u kvaru, crveno svjetlo treperi.



Beam-on-Floor se isključuje kad je uređaj isključen.



Kad je tijekom faze sušenja uključeno AirDry projekcija na podu možda neće biti potpuno vidljiva. Kako biste vidjeli je li ciklus završio, pogledajte upravljačku ploču.

## 4. UPRAVLJAČKA PLOČA

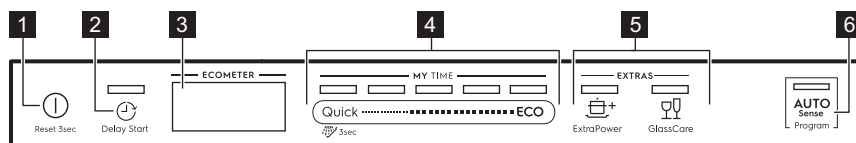

**1** Tipka uklj./isklj.

**2** Tipka Delay Start

**3** Opis

**4** MY TIME traka za odabir

**5** Tipke EXTRAS.

**6** Tipka AUTO Sense

### 4.1 Opis

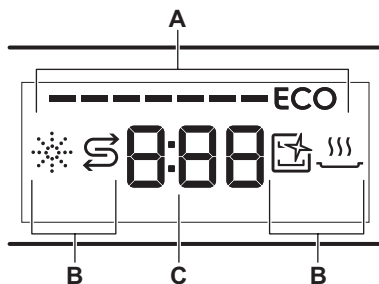

A. ECOMETER

B. Indikatori

C. Kontrolna lampica vremena

### 4.2 ECOMETER





ECOMETER pokazuje kako odabir programa utječe na potrošnju električne energije i vode. Što je više traka uključeno, to je potrošnja manja.

**ECO** označava ekološki prihvatljiv program za normalno zaprljano posuđe.

### 4.3 Indikatori

Indikator	Funkcije
	Indikatorsko svjetlo sredstva za sjaj. Uključeno je kad je potrebno napuniti spremnik sredstva za ispiranje. Pogledajte poglavlje "Prije prve uporabe".

Indikator	Funkcije
	Indikatorsko svjetlo za sol. Uključeno je kad je potrebno napuniti spremnik za sol. Pogledajte poglavlje " <b>Prije prve uporabe</b> ".
	Indikator Machine Care. Uključuje se kada uređaj treba unutarnje čišćenje pomoću programa Machine Care. Pogledajte poglavlje „ <b>Čišćenje i održavanje</b> “.
	Indikator faze sušenja. Uključuje se kada je odabran program s fazom sušenja. Treperi tijekom odvijanja faze sušenja. Pogledajte " <b>Odabir programa</b> ".

## 5. ODABIR PROGRAMA

### 5.1 MY TIME

Koristeći MY TIME traku za odabir, možete odabrati odgovarajući ciklus pranja na temelju trajanja programa, u rasponu od 30 minuta do četiri sata.

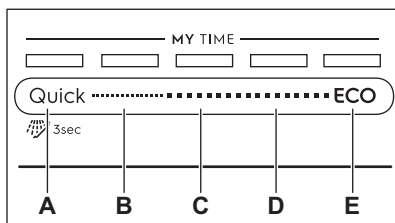

- A. • **Quick** je najkraći program (**30min**) pogodan za pranje svježije i lagano zaprjanog posuđa.
  -  **Pred-ispiranje (15min)** je program za ispiranje ostataka hrane s posuđa. Sprečava stvaranje mirisa u uređaju. Uz ovaj program nemojte koristiti deterđent.
- B. **1h** je program pogodan za pranje svježije zaprjanog posuđa i lagano osušene prljavštine na posuđu.
- C. **1h 30min** je program pogodan za pranje i sušenje normalno zaprjanih predmeta.
- D. **2h 40min** je program pogodan za pranje i sušenje jako zaprjanih predmeta.
- E. **ECO** je najduži program (**4h**) koji pruža najučinkovitiju iskoristivost

vode i uštedu energije za uobičajeno zaprljano posuđe i pribor za jelo. Ovo je standardni program za ustanove za testiranje. <sup>1)</sup>

### 5.2 EXTRAS

Odabir programa možete prilagoditi vašim potrebama uključivanjem EXTRAS.

#### ExtraPower

 ExtraPower poboljšava rezultate pranja odabranog programa. Opcija povećava temperaturu i trajanje pranja.

#### GlassCare

 GlassCare pruža posebn unjegu osjetljivom posuđu. Opcija sprječava brzu promjenu temperature pranja odabranog programa i smanjuje ga na 45 °C. To posebno štiti stakleno posuđe od oštećenja.

### 5.3 AUTO Sense

Program AUTO Sense automatski podešava ciklus pranja na vrstu opterećenja.

Uređaj prepoznaje stupanj zaprljanosti i količinu posuđa u košarama. Prilagođava temperaturu i količinu vode, kao i trajanje programa.

<sup>1)</sup> Ovaj se program koristi za ocjenu usklađenosti s Uredbom Komisije za ekodizajn (EU) 2019/2022.



## 5.4 Pregled programa

Program	Vrsta punjenja	Stupanj zaprljanosti	Faze programa	EXTRAS
Quick	<ul style="list-style-type: none"> <li>Tanjuri</li> <li>Pribor za jelo</li> </ul>	<ul style="list-style-type: none"> <li>Svježe</li> </ul>	<ul style="list-style-type: none"> <li>Pranje 50 °C</li> <li>Međuispiranje</li> <li>Završno ispiranje 45 °C</li> <li>AirDry</li> </ul>	<ul style="list-style-type: none"> <li>ExtraPower</li> <li>GlassCare</li> </ul>
 Pred-ispiranje	<ul style="list-style-type: none"> <li>Sve vrste punjenja</li> </ul>	<ul style="list-style-type: none"> <li>Svi stupnjevi zaprljanosti</li> </ul>	<ul style="list-style-type: none"> <li>Predpranje</li> </ul>	EXTRAS nije primjenjivo na ovaj program.
1h	<ul style="list-style-type: none"> <li>Tanjuri</li> <li>Pribor za jelo</li> </ul>	<ul style="list-style-type: none"> <li>Svježe</li> <li>Lagano osušeni</li> </ul>	<ul style="list-style-type: none"> <li>Pranje 60 °C</li> <li>Međuispiranje</li> <li>Završno ispiranje 50 °C</li> <li>AirDry</li> </ul>	<ul style="list-style-type: none"> <li>ExtraPower</li> <li>GlassCare</li> </ul>
1h 30min	<ul style="list-style-type: none"> <li>Tanjuri</li> <li>Pribor za jelo</li> <li>Posude za kuhanje</li> <li>Tave</li> </ul>	<ul style="list-style-type: none"> <li>Obično</li> <li>Lagano osušeni</li> </ul>	<ul style="list-style-type: none"> <li>Pranje 60 °C</li> <li>Međuispiranje</li> <li>Završno ispiranje 55 °C</li> <li>Sušenje</li> <li>AirDry</li> </ul>	<ul style="list-style-type: none"> <li>ExtraPower</li> <li>GlassCare</li> </ul>
2h 40min	<ul style="list-style-type: none"> <li>Tanjuri</li> <li>Pribor za jelo</li> <li>Posude za kuhanje</li> <li>Tave</li> </ul>	<ul style="list-style-type: none"> <li>Normalno do jako</li> <li>Osušeno</li> </ul>	<ul style="list-style-type: none"> <li>Predpranje</li> <li>Pranje 60 °C</li> <li>Međuispiranje</li> <li>Završno ispiranje 60 °C</li> <li>Sušenje</li> <li>AirDry</li> </ul>	<ul style="list-style-type: none"> <li>ExtraPower</li> <li>GlassCare</li> </ul>
ECO	<ul style="list-style-type: none"> <li>Tanjuri</li> <li>Pribor za jelo</li> <li>Posude za kuhanje</li> <li>Tave</li> </ul>	<ul style="list-style-type: none"> <li>Obično</li> <li>Lagano osušeni</li> </ul>	<ul style="list-style-type: none"> <li>Predpranje</li> <li>Pranje 50 °C</li> <li>Međuispiranje</li> <li>Završno ispiranje 55 °C</li> <li>Sušenje</li> <li>AirDry</li> </ul>	<ul style="list-style-type: none"> <li>ExtraPower</li> <li>GlassCare</li> </ul>
AUTO Sense	<ul style="list-style-type: none"> <li>Tanjuri</li> <li>Pribor za jelo</li> <li>Posude za kuhanje</li> <li>Tave</li> </ul>	Program se prilagođava svim stupnjevima zaprljanosti.	<ul style="list-style-type: none"> <li>Predpranje</li> <li>Pranje 50 - 60 °C</li> <li>Međuispiranje</li> <li>Završno ispiranje 60 °C</li> <li>Sušenje</li> <li>AirDry</li> </ul>	EXTRAS nije primjenjivo na ovaj program.
Machine Care	<ul style="list-style-type: none"> <li>Bez punjenja</li> </ul>	Program pere unutrašnjost uređaja.	<ul style="list-style-type: none"> <li>Pranje 70 °C</li> <li>Međuispiranje</li> <li>Završno ispiranje</li> <li>AirDry</li> </ul>	EXTRAS nije primjenjivo na ovaj program.

## Vrijednosti potrošnje

Program 1)	Voda (l)	Energija (kWh)	Trajanje (min)
Quick	9.4 - 11.4	0.57 - 0.69	30
Pred-ispiranje	3.7 - 4.5	0.02 - 0.05	15
1h	9.3 - 11.4	0.82 - 0.94	60
1h 30min	9.1 - 11.1	1.01 - 1.13	90
2h 40min	9.2 - 11.2	0.96 - 1.08	160
ECO	9.9	0.921 <sup>2)</sup> /0.936 <sup>3)</sup>	240 <sup>2)</sup> /240 <sup>3)</sup>
AUTO Sense	8.2 - 11.2	0.67 - 1.08	120 - 170
Machine Care	8.4 - 10.2	0.60 - 0.71	60

1) Tlak i temperatura vode, razlike u opskrbi mrežom, opcije i količina posuđa mogu promijeniti vrijednosti.

2) U skladu s Uredbom 1016/2010

3) U skladu s Uredbom 2019/2022

### Informacije za ustanove za testiranje

Kako biste primili potrebne informacije o provedbi testova značajki (npr. u skladu s EN60436), pošaljite poruku elektroničke pošte na:

[info.test@dishwasher-production.com](mailto:info.test@dishwasher-production.com)

U vašem zahtjevu priložite broj proizvoda (PNC) s natpisne pločice.

Za sva druga pitanja u vezi vaše perilice posuđa pogledajte servisnu knjižicu isporučenu s vašim uređajem.

## 6. OSNOVNE POSTAVKE

Uređaj možete konfigurirati promjenom osnovnih postavki u skladu s vašim potrebama.

Broj	Postavke	Vrijednosti	Opis <sup>1)</sup>
1	Tvrdoća vode	Od razine 1L na razinu 10L (zadano: 5L)	Podesite razinu omekšivača vode u skladu s tvrdoćom vode u vašem području.
2	Obavijest o praznom spremniku sredstva za ispiranje	On (zadano) Off	Uključiti ili isključiti indikator sredstva za ispiranje.
3	Zvučni signal završetka	On Off (zadano)	Uključite ili isključite zvučni signal za kraj programa.

Broj	Postavke	Vrijednosti	Opis <sup>1)</sup>
4	Automatsko otvaranje vrata	On (zadano) Off	Uključite ili isključite AirDry.
5	Ton tipke	On (zadano) Off	Uključite ili isključite zvuk tipki kad su pritisnute.
6	Zadnji odbir programa	On Off (zadano)	Uključite ili isključite automatski odabir zadnjeg korištenog programa i opcija.

<sup>1)</sup> Više pojedinosti potražite u podacima navedenim u ovom poglavlju.

Možete promijeniti osnovne postavke u izborniku postavki.

Kad je uređaj u načinu rada postavki, trake ECOMETER predstavljaju dostupne postavke. Za svaku postavku bljeska određena traka ECOMETER.

Redoslijed osnovnih postavki predstavljen u tablici također je redoslijed postavki na ECOMETER:

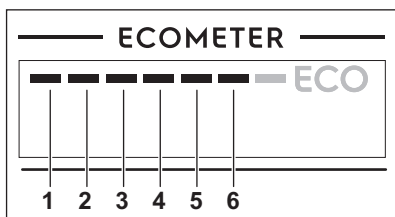

## 6.1 Omekšivač vode

Omekšivač vode uklanja minerale iz vode koji bi imali negativan utjecaj na rezultate pranja i na uređaj.

Što je više tih minerala, to je voda tvrđa. Tvrdoća vode mjeri se sljedećim ekvivalentnim ljestvicama.

Omekšivač vode treba podesiti u skladu s tvrdoćom vode na vašem području. Podatke možete dobiti od lokalnog vodoopskrbnog poduzeća. Važno je postaviti ispravnu razinu omekšivača vode kako bi se osigurali dobri rezultati pranja.

### Tvrdoća vode

Njemački stupnjevi (°dH)	Francuski stupnjevi (°fH)	mmol/l	Clarke stupnjevi	Razina omekšivača vode
47 - 50	84 - 90	8.4 - 9.0	58 - 63	10
43 - 46	76 - 83	7.6 - 8.3	53 - 57	9
37 - 42	65 - 75	6.5 - 7.5	46 - 52	8
29 - 36	51 - 64	5.1 - 6.4	36 - 45	7
23 - 28	40 - 50	4.0 - 5.0	28 - 35	6
19 - 22	33 - 39	3.3 - 3.9	23 - 27	5 <sup>1)</sup>
15 - 18	26 - 32	2.6 - 3.2	18 - 22	4
11 - 14	19 - 25	1.9 - 2.5	13 - 17	3
4 - 10	7 - 18	0.7 - 1.8	5 - 12	2

Njemački stupnjevi (°dH)	Francuski stupnjevi (°fH)	mmol/l	Clarke stupnjevi	Razina omekšivača vode
<4	<7	<0.7	< 5	1 2)

1) Tvorničke postavke.

2) Nemojte koristiti sol na ovoj razini.

### Neovisno o vrsti korištenog deterdženta, postavite odgovarajuću razinu tvrdoće vode kako biste održali indikator punjenja soli aktivnim.



Višenamjenske tablete koje sadrže sol nisu dovoljno učinkovite kako bi omekšale tvrdu vodu.

### Postupak obnavljanja

Za ispravan rad omekšivača vode, smolu u uređaju za omekšavanje potrebno je redovito obnavljati. Taj je postupak je automatski i dio je normalnog rada perilice posuđa.

Kad se propisana količina vode (vidi vrijednosti u tablici) koristi od prethodnog postupka obnavljanja, novi proces obnavljanja započet će između završnog ispiranja i završetka programa.

Razina omekšivača vode	Količina vode (l)
1	250
2	100
3	62
4	47
5	25
6	17
7	10
8	5
9	3
10	3

U slučaju visoke postavke omekšivača vode, također se može dogoditi u sredini programa, prije ispiranja (dva puta

tijekom programa). Početak obnavljanja nema utjecaja na trajanje ciklusa, osim ako se dogodi u sredini programa ili na kraju programa s kratkom fazom sušenja. U tim slučajevima, obnavljanje produžava ukupno trajanje programa za dodatnih 5 minuta.

Nakon toga, u istom ciklusu ili na početku sljedećeg programa može započeti ispiranje omekšivača vode koje traje 5 minuta. Ova aktivnost povećava ukupnu potrošnju vode programa za dodatne 4 litre i ukupnu potrošnju energije programa za dodatna 2 Wh. Ispiranje omekšivača završava se potpunim ispuštanjem vode.

Svako izvedeno ispiranje sa sredstvom za ispiranje (moguće više od jednog u istom ciklusu) može produžiti trajanje programa za još 5 minuta, kada se pojavi u bilo kojem trenutku na početku ili u sredini programa.



Sve vrijednosti potrošnje navedene u ovom odjeljku određene su u skladu s trenutno važećim standardom u laboratorijskim uvjetima s tvrdoćom vode 2,5 mmol/l u skladu s Uredbom 2019/2022 (omekšivač vode: razina 3). Tlak i temperatura vode kao i promjene u opskrbi mrežom mogu promijeniti vrijednosti.

## 6.2 Obavijest o ispražnjenosti sredstva za ispiranje

Sredstvo za ispiranje pomaže u sušenju posuđa bez mrlja i pruga. Automatski se ispušta tijekom faze ispiranja vrućom vodom.

Ako je spremnik sredstva za ispiranje prazan, indikator sredstva za ispiranje uključuje se kako bi vas obavijestio da trebate dodati sredstvo za ispiranje. Ako su rezultati sušenja tijekom uporabe samo kombiniranih tableta s deterdžentom zadovoljavajući, moguće je isključiti obavijest o dopunjavanju sredstva za ispiranje. Ipak, za najbolje rezultate sušenja, uvijek koristite sredstvo za ispiranje.

Ako koristite standardni deterdžent ili višenamjenske tablete s deterdžentom, uključite obavijest kako biste indikator za dopunjavanje sredstva za ispiranje držali uključenim.

### 6.3 Zvučni signal završetka

Možete uključiti zvučni signal koji će se oglasiti nakon dovršetka vremena pranja.

**i** Zvučni signali oglašavaju se također kad dođe do kvara uređaja. Te signale nije moguće isključiti.

### 6.4 AirDry

AirDry poboljšava rezultate sušenja. Tijekom faze sušenja, vrata uređaja se automatski otvaraju i ostaju pritivorena.

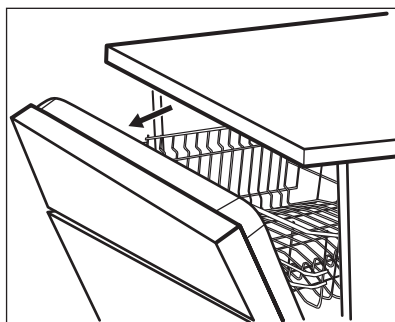

AirDry automatski se aktivira sa svim programima osim Pred-ispiranj.

**!** **OPREZ!**  
Ne pokušavajte zatvoriti vrata uređaja tijekom 2 minute nakon automatskog otvaranja. To može prouzročiti oštećenja uređaja.



#### **OPREZ!**

Ako djeca imaju pristup uređaju, savjetujemo da isključite AirDry. Automatsko otvaranje vrata može predstavljati opasnost.



Kada AirDry otvara vrata, Beam-on-Floor možda nije potpuno vidljiv. Da biste vidjeli je li program završio, pogledajte upravljačku ploču.

### 6.5 Ton tipke

Tipke na upravljačkoj ploči čine zvuk 'klik' kada ih pritisnete. Taj zvuk možete isključiti:

### 6.6 Najnoviji izbor programa

Možete postaviti automatski odabir najčešće korištenog programa i opcija.

Spremljen je najnoviji program koji je dovršen prije isključivanja uređaja. Nakon uključivanja uređaja, automatski se odabire.

Kada je najnoviji odabir programa onemogućen, zadani je program je ECO.

### 6.7 Izbornik postavki

#### Kako se kretati po izborniku postavki

Možete se kretati po izborniku postavki pomoću trake za odabir MY TIME.

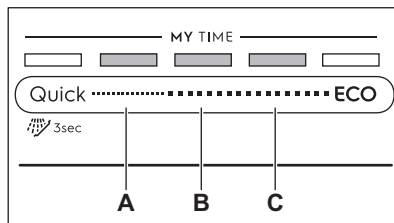

**A.** Tipka **Prethodni**

**B.** Tipka **U redu**

**C.** Tipka **Sljedeći**

Koristite **Prethodni** i **Sljedeći** da biste se prebacivali između osnovnih postavki i mijenjali njihove vrijednosti.

Koristite **U redu** za unos odabrane postavke i potvrdu promjene njezine vrijednosti.

## Kako ući u izbornik postavki

Prije početka programa možete ući u izbornik postavki. Dk program radi ne možete ući u izbornik postavki.

Da biste ušli u izbornik postavki, istovremeno pritisnite i zadržite Quick i **ECO** oko 3 sekunde. Svijetle indikatori **Prethodni**, **U redu** i **Sljedeći**.

## Kako promijeniti postavku

Provjerite je li uređaj u izborniku postavki.

1. Koristite **Prethodni** ili **Sljedeći** da biste odabrali traku ECOMETER namijenjenu željenoj postavci.
  - Traka ECOMETER namijenjena određenoj postavci treperi.

- Na zaslonu se prikazuje trenutna vrijednost postavke.
2. Za unos postavke pritisnite **U redu**.
    - Traka ECOMETER namijenjena određenoj postavci je uključena. Ostale trake su isključene.
    - Vrijednost trenutne postavke treperi.
  3. Pritisnite **Prethodni** ili **Sljedeći** za promjenu vrijednosti.
  4. Za potvrdu postavke pritisnite **U redu**.
    - Novo postavljanje je pohranjeno.
    - Uređaj se vraća na tvorničke postavke.
  5. Kako biste izašli iz izbornika postavki, istovremeno pritisnite i zadržite Quick i **ECO** oko 3 sekunde.

Uređaj se vraća u odabir programa. Spremljene postavke važe dok ih ponovno ne promijenite.

## 7. PRIJE PRVE UPOTREBE

1. **Provjerite odgovara li trenutna postavka omekšivača vode tvrdoći vode. Ako nije, prilagodite razinu omekšivača vode.**
2. Napunite spremnik za sol.
3. Napunite spremnik sredstva za ispiranje.
4. Otvorite slavinu.
5. Pokrenite program Quick za uklanjanje bilo kakvih ostataka iz postupka proizvodnje. Ne koristite deterdžent i ne stavljajte posuđe u košare.

Nakon pokretanja programa, uređaj puni smolu u omekšivač vode, do 5 minuta. Faza pranja započinje tek kada se ovaj postupak dovrši. Postupak se periodički ponavlja.

### 7.1 Spremnik za sol



#### OPREZ!

Koristite samo grubu sol namijenjenu za perilice posuđa. Fina sol povećava rizik od korozije.

Sol se koristi za nadopunu smole u omekšivaču vode te kako bi se osigurali dobri rezultati pranja u svakodnevnoj uporabi.

### Kako puniti spremnik za sol

1. Okrenite poklopac spremnika za sol u smjeru suprotnom od smjera kazaljke na satu i skinite ga.
2. Stavite 1 litru vode u spremnik za sol (samo prvi put).
3. Spremnik za sol napunite s 1 kg soli (dok se ne napuni).

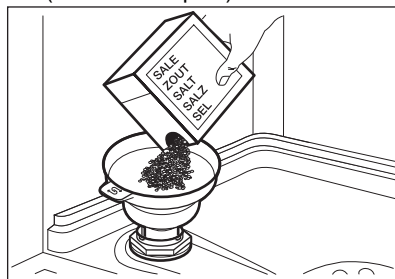

- Pažljivo protresite cijev za ručicu, da zrnca uđu unutra.
- Uklonite sol oko otvora spremnika za sol.

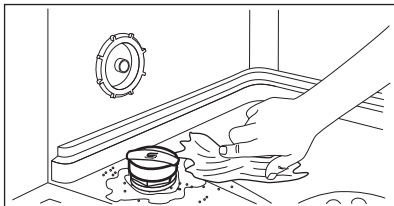

- Okrenite čep spremnika za sol u smjeru kazaljke na satu kako biste ga zatvorili.

**OPREZ!**

Voda i sol mogu izlaziti iz spremnika za sol tijekom punjenja. Nakon što napunite spremnik za sol odmah pokrenite program kako biste spriječili koroziju.

**OPREZ!**

Koristite isključivo sredstva za ispiranje posebno napravljena za perilice posuđa.

- Pritisnite tipku **(D)** za otvaranje poklopca **(C)**.
- Ulijte sredstvo za ispiranje u spremnik **(A)** dok tekućina ne dosegne razinu napunjenosti 'max'.
- Proliveno sredstvo za ispiranje uklonite upijajućom krpom kako biste spriječili stvaranje prevelike količine pjene.
- Zatvorite poklopac. Provjerite da se tipka za otpuštanje zaključava na mjestu.



Možete okrenuti birač ispuštene količine **(B)** između položaja 1 (najmanja količina) i položaja 4 ili 6 (najveća količina).

## 7.2 Kako napuniti spremnik sredstva za ispiranje

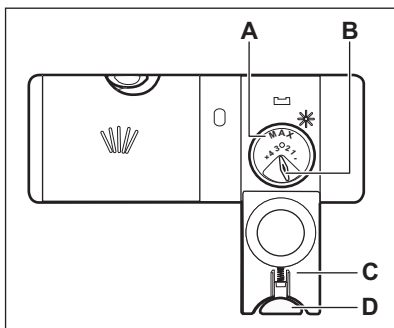

## 8. SVAKODNEVNA UPORABA

- Otvorite slavinu.
- Pritisnite i zadržite  dok se uređaj ne uključi.
- Napunite spremnik soli ako je prazan.
- Napunite sredstvo za ispiranje ako je prazno.
- Napunite košare.
- Dodajte deterdžent.
- Odaberite i pokrenite program.
- Kad program završi, zatvorite slavinu.

## 8.1 Upotreba deterdženta

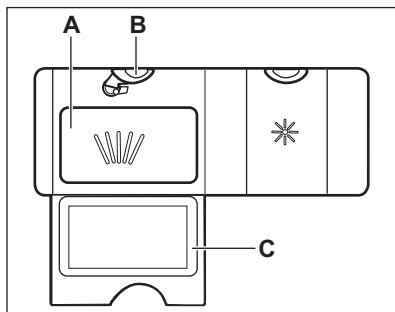

1. Pritisnite tipku (B) za otvaranje poklopca (C).
2. Stavite deterdžent u prašku ili tablete u odjeljak (A).
3. Ako program ima fazu omekšavanja, stavite malu količinu deterdženta u unutarnji dio vrata uređaja.
4. Zatvorite poklopac. Provjerite da se tipka za otpuštanje zaključava na mjestu.

## 8.2 Kako odabrati i pokrenuti program pomoću opcije MY TIME trake odabira

1. Klizite prstom preko trake za odabir MY TIME kako biste odabrali odgovarajući program.
  - Svijetli indikator odabranog programa.
  - ECOMETER označava razinu potrošnje električne energije i vode.
  - Na zaslону se prikazuje trajanje programa.
2. Aktivirajte primjenjive EXTRAS, ako želite.
3. Za pokretanje programa zatvorite vrata uređaja.

## 8.3 Kako odabrati i pokrenuti program Pred-ispiranje

1. Za odabir  Pred-ispiranje, pritisnite i držite Quick na 3 sekunde.
  - Svjetlo povezano s tipkom je uključeno.
  - ECOMETER je isključeno.

- Na zaslону se prikazuje trajanje programa.

2. Za pokretanje programa zatvorite vrata uređaja.

## 8.4 Kako uključiti EXTRAS

1. Odaberite program pomoću trake za odabir MY TIME.
2. Pritisnite tipku opcije koju želite aktivirati.
  - Svijetli indikator tipke.
  - Na zaslону se prikazuje ažurirano trajanje programa.
  - ECOMETER označava ažuriranu razinu potrošnje električne energije i vode.

 Prema zadanim postavkama, opcije se moraju aktivirati svaki put prije pokretanja programa. Ako je omogućen najnoviji odabir programa, pohranjene opcije se automatski uključuju zajedno s programom.

 Nije moguće uključiti ili isključiti opcije dok je program u tijeku.

 Nisu sve opcije međusobno kompatibilne.

 Uključenje opcija često povećava potrošnju vode i električne energije, kao i trajanje programa.

## 8.5 Kako pokrenuti AUTO Sense program

1. Pritisnite  .
  - Svijetli indikator tipke.
  - Na zaslону se ne prikaže najdulje moguće trajanje programa.
2. Za pokretanje programa zatvorite vrata uređaja.

Uređaj osjeća količinu opterećenja i podešava odgovarajući ciklus pranja. Tijekom ciklusa senzori rade nekoliko



puta i početno trajanje programa može se smanjiti.

## 8.6 Kako odgoditi početak programa

1. Odaberite program.
2. Uzastopce pritisnite  sve dok se na zaslonu ne prikaže željeno vrijeme odgode (od 1 do 24 sata). Svijetli indikator tipke.
3. Za pokretanje odbrojavanja zatvorite vrata uređaja.

Tijekom odbrojavanja nije moguće promijeniti vrijeme odgode i odabir programa.

Kad odbrojavanje završi, program se pokreće.

## 8.7 Poništavanje odgode početka tijekom odbrojavanja

Pritisnite i zadržite  otprilike 3 sekunde. Uređaj se vraća u odabir programa.

-  Ako poništite odgodu početka, morate ponovno odabrati program.

## 8.8 Kako poništiti program u radu

Pritisnite i zadržite  otprilike 3 sekunde. Uređaj se vraća u odabir programa.

-  Prije pokretanja novog programa provjerite nalazi li se deterdžent u spremniku za deterdžent.

## 8.9 Otvaranje vrata dok uređaj radi

Otvaranje vrata dok je program u tijeku zaustavlja uređaj. To može utjecati na potrošnju energije i trajanje programa. Nakon zatvaranja vrata, uređaj nastavlja raditi od točke u kojoj je prekinuo rad.

-  Ako su vrata otvorena dulje od 30 sekundi tijekom faze sušenja, program u tijeku će se prekinuti. To se neće dogoditi ako je vrata otvorila funkcija AirDry.

## 8.10 Funkcija Auto Off

Ova funkcija štedi energiju isključivanjem uređaja kada ne radi.

Ta funkcija se automatski uključuje:

- Kad je program pranja završen.
- Nakon 5 minuta ako program nije započeo.

## 8.11 Završetak programa

Kada je program završen, na zaslonu se prikazuje 0:00.

Funkcija Auto Off automatski isključuje uređaj.

Sve tipke su interaktivne osim tipke za uključivanje/isključivanje.

# 9. SAVJETI

## 9.1 Općenito

Slijedite dolje navedene savjete kako biste osigurali optimalne rezultate pranja i sušenja u svakodnevnoj uporabi i zaštitili okoliš.

- Pranje posuđa u perilici posuđa prema uputama u korisničkom priručniku obično troši manje vode i energije nego ručno pranje posuđa.
- Perilicu posuđa napunite do punog kapaciteta za uštedu vode i energije. Za najbolje rezultate pranja, složite posuđe u košare prema uputama u korisničkom priručniku i nemojte ih pretrpati.
- Ne ispirite posuđe ručno prije stavljanja u perilicu. To povećava potrošnju vode i energije. Kada je

potrebno, odaberite program s fazom pretpranja.

- Veće ostatke hrane otklonite s posuđa i ispraznite šalice i čaše prije nego što ih stavite u uređaj.
- Prije pranja u uređaju namočite ili malo očistite posuđe sa zalijepljenom ili zapečenom hranom.
- Pazite da se predmeti u košarama međusobno ne dodiruju ili ne prekrivaju. Samo tako voda može u potpunosti doprijeti i oprati suđe.
- Možete odvojeno upotrebljavati deterdžent za perilice posuđa, sredstvo za ispiranje i sol za perilice posuđa ili možete upotrebljavati višenamjenske tablete s deterdžentom (npr. "Sve u 1"). Slijedite upute na pakiranju.
- Odaberite program prema količini napunjenosti i stupnju zaprljanosti. Program ECO pruža najučinkovitiju upotrebu potrošnje vode i energije.
- Za sprečavanje nakupljanja kamenca unutar uređaja:
  - Kad god je potrebno nadopunite spremnik za sol.
  - Koristite preporučene doze deterdženta i sredstva za ispiranje.
  - Provjerite odgovara li trenutna postavka omekšivača vode tvrdoći vode.
  - Slijedite upute u poglavlju "Održavanje i čišćenje".

## 9.2 Upotreba soli, sredstva za ispiranje i deterdženta

- Upotrebljavajte samo sol, sredstvo za ispiranje i deterdžent napravljene za perilice posuđa. Ostali proizvodi mogu prouzročiti oštećenja na uređaju.
- Ipak, u područjima s vrlo tvrdom vodom preporučujemo uporabu samo deterdženta (u prašku, gelu, tabletama bez dodatnih sredstava), sredstva za ispiranje i soli za perilice posuđa odvojeno, za optimalne rezultate pranja i sušenja.
- Deterdžent u tabletama ne otapa se do kraja prilikom korištenja kratkih programa. Kako bi se spriječila pojava tragova deterdženta na posuđu preporučujemo upotrebu sredstva za

pranje u tabletama samo za duže programe pranja.

- Uvijek upotrijebite ispravnu količinu deterdženta. Nedovoljna doza deterdženta može rezultirati lošim rezultatima pranja i snimanjem tvrdoćom vode ili mrljama na posuđu. Upotreba previše deterdženta s mekom ili omekšanom vodom rezultira ostacima deterdženta na posuđu. Na temelju tvrdoće vode, prilagodite količinu deterdženta. Pogledajte upute na pakiranju deterdženta.
- Uvijek upotrijebite ispravnu količinu sredstva za ispiranje. Nedovoljno doziranje sredstva za ispiranje smanjuje rezultate sušenja. Upotreba previše sredstva za ispiranje rezultira plavkastim slojevima na posuđu.
- Provjerite je li razina sredstva za ispiranje ispravna. Ako je razina previsoka, povećana količina soli u vodi može rezultirati hrđom na priboru za jelo.

## 9.3 Što treba napraviti kada prestanete upotrebljavati kombinirane tablete s deterdžentom

Prije nego što započnete odvojeno upotrebljavati deterdžent, sol i sredstvo za ispiranje, obavite sljedeće korake:

1. Postavite najvišu razinu omekšivača vode.
2. Provjerite jesu li spremnik za sol i spremnik sredstva za ispiranje puni.
3. Pokretanje programa Quick. Ne koristite deterdžent i ne stavljajte posuđe u košare.
4. Kada program završi, podesite omekšivač vode prema tvrdoći vode u vašem području.
5. Podesite ispuštenu količinu sredstva za ispiranje.

## 9.4 Prije pokretanja programa

Prije pokretanja odabranog programa, uvjerite se da:

- su filtri čisti i pravilno postavljeni.
- je poklopac spremnika za sol čvrsto zatvoren.
- mlaznice nisu začepljene.

- u uređaju ima dovoljno soli za perilicu posuđa i sredstva za ispiranje (osim ako koristite višenamjenske tablete).
- je položaj predmeta u košari ispravan.
- je program prikladan za vrstu rublja i stupanj zaprljanosti.
- Upotrebljava se odgovarajuća količina deterdženta.

## 9.5 Punjenje košara

- Uvijek upotrijebite cijeli prostor košara.
- Uređaj koristite samo za pranje posuđa predviđenog za pranje u perilici posuđa.
- U uređaju nemojte prati predmete izrađene od drveta, rogova, aluminijske, kositra i bakra jer bi mogli puknuti, iskriviti se, promijeniti boju ili se oštetiti.
- U uređaj nemojte prati predmete koji mogu apsorbirati vodu (spužve, kućanske krpe).
- Stavite šuplje predmete (šalice, čaše i lonce) otvorom okrenutim prema dolje.

- Stakleni predmeti ne smiju se međusobno dodirivati.
- Lagano posuđe stavite u gornju košaru. Pazite da se posuđe slobodno ne miče.
- Pribor za jelo i male predmete stavite u košaru za pribor za jelo.
- Prije početka programa provjerite mogu li se mlaznice slobodno kretati.

## 9.6 Pražnjenje košara

1. Ostavite posuđe da se ohladi prije nego ga izvadite iz uređaja. Vrući predmeti mogu se lako oštetiti.
2. Prvo ispraznite donju košaru, zatim gornju košaru.



Nakon završetka programa, na unutarnjim površinama uređaja još se može zadržavati voda.

# 10. ČIŠĆENJE I ODRŽAVANJE



### UPOZORENJE!

Prije bilo kakvog održavanja osim pokretanja programa Machine Care, uređaj isključite i izvadite utikač iz utičnice električnog napajanja.



Nečisti filtri i začepljene mlaznice negativno utječu na rezultate pranja. Redovito provjeravajte te elemente i, ako je potrebno, očistite ih.

## 10.1 Machine Care



Machine Care je program osmišljen za čišćenje unutrašnjosti uređaja s optimalnim rezultatima. Uklanja kamenac i nakupljanje masnoće.



Kada uređaj osjeti potrebu za čišćenjem, indikator  je uključen. Pokrenite Machine Care program za čišćenje unutrašnjosti uređaja.

## Kako pokrenuti program Machine Care



Prije pokretanja programa Machine Care očistite filtre i mlaznice.

1. Koristite sredstvo za uklanjanje kamenca ili sredstvo za čišćenje posebno napravljeno za perilice posuđa. Slijedite upute na pakiranju. Ne stavljajte posuđe u košare.
2. Istovremeno pritisnite i zadržite  i  na 3 sekunde.

Indikator  i  bljeskaju. Na zaslonu se prikazuje trajanje programa.

3. Za pokretanje programa zatvorite vrata uređaja.

Kad je program završen, indikator  je isključen.

## 10.2 Čišćenje unutrašnjosti

- Mekom i vlažnom krpom pažljivo očistite uređaj uključujući i gumenu brtvu na vratima.
- Nikada ne koristite abrazivna sredstva, čvrste alate, jake kemikalije, jastučice za ribanje ili otapala.
- Za održavanje značajki vašeg uređaja, najmanje jednom u dva mjeseca koristite proizvod za čišćenje posebno napravljen za perilice rublja. Pažljivo slijedite upute na pakiranju proizvoda.
- Za optimalne rezultate čišćenja, pokrenite program Machine Care.

## 10.3 Uklanjanje stranih predmeta

Nakon svake uporabe perilice posuđa provjerite filtre i nosač filtra. Strani predmeti (npr. komadi stakla, plastike, kosti ili čačkalice, itd.) smanjuju učinak pranja i mogu oštetiti odvodnu pumpu.

1. Rastavite sustav filtra prema uputama u ovom poglavlju.
2. Rukom uklonite strane predmete.



### OPREZI!

Ako ne možete ukloniti predmete, obratite se ovlaštenom serviseru.

3. Sastavite filtre prema uputama u ovom poglavlju.

## 10.4 Vanjsko čišćenje

- Uređaj očistite vlažnom mekom krpom.
- Koristite isključivo neutralni deterdžent.
- Nikada ne koristite abrazivna sredstva, jastučice za ribanje ili otapala.

## 10.5 Čišćenje filtera

Sustav filtra sastoji se od 3 dijela.

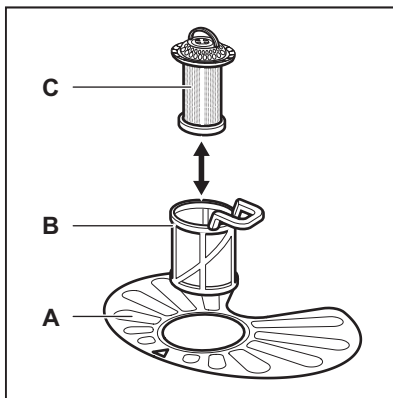

1. Okrenite filter (B) u smjeru suprotnom od smjera kazaljki na satu i skinite ga.

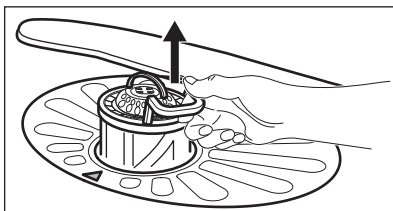
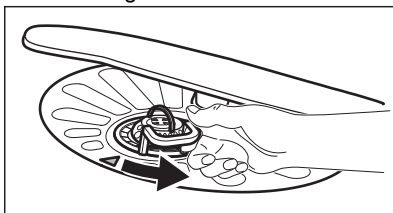

2. Izvadite filtar (C) iz filtra (B).
3. Skinite plosnati filtar (A).

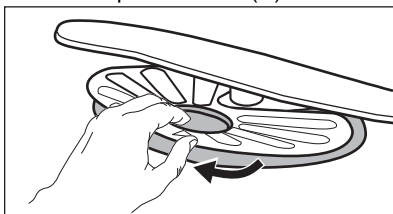

4. Operite filtre.

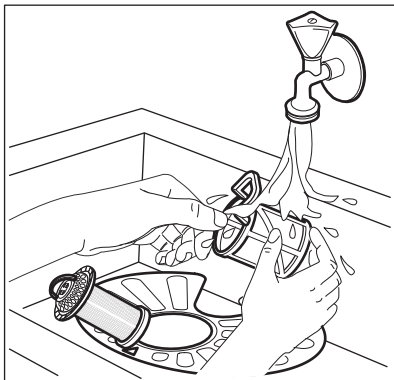

5. Provjerite da u ili oko ruba dna nema ostataka hrane ili prljavštine.
6. Vratite plosnati filtar na mjesto (A). Osigurajte da je pravilno postavljen ispod 2 vodilice.

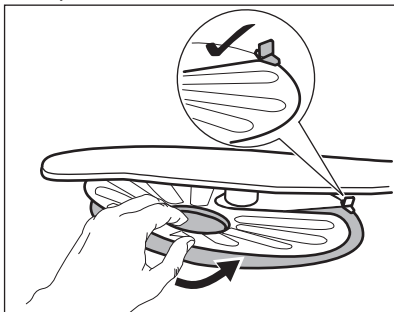

7. Sastavite filtre (B) i (C).
8. Vratite filtar (B) u plosnati filtar (A). Okrenite ga u smjeru kazaljki na satu dok se ne zaključa.

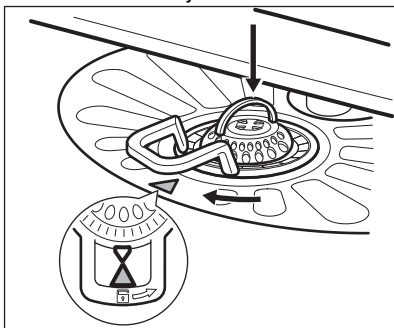

### OPREZ!

Neispravan položaj filtara može uzrokovati slabe rezultate pranja i oštećenje uređaja.

## 10.6 Čišćenje donje mlaznice

Preporučujemo redovito čišćenje donje mlaznice kako bi se izbjeglo stvaranje naslaga koje će začepiti rupice.

Začepljene rupice mogu uzrokovati nezadovoljavajuće rezultate pranja.

1. Za skidanje donje mlaznice, povucite je prema gore.

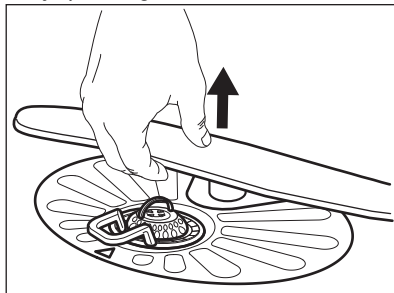

2. Mlaznicu isperite pod tekućom vodom. Za uklanjanje čestica prljavštine iz rupica upotrijebite alat sa šiljkom, npr. čačkalicu.

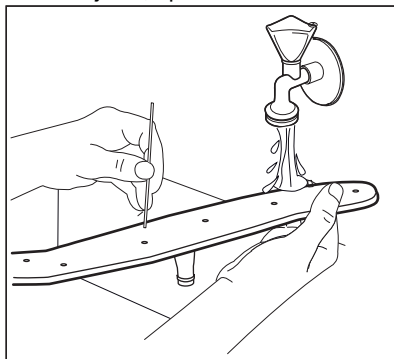

3. Za postavljanje mlaznice natrag, pritisnite je prema dolje.

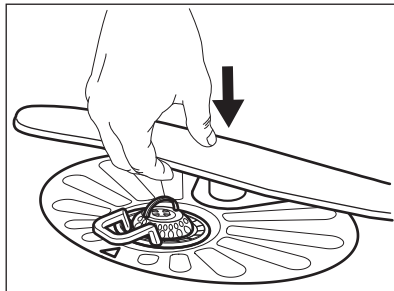

## 11. OTKLANJANJE POTEŠKOĆA



### UPOZORENJE!

Nepravilno popravljanje uređaja može predstavljati opasnost za sigurnost korisnika. Sve popravke mora provoditi kvalificirano osoblje.

Informacije u vezi s mogućim problemima potražite u donjoj tablici.

Kod nekih kvarova zaslon prikazuje šifru alarma.

**Većinu problema moguće je riješiti bez potrebe kontaktiranja ovlaštenog servisnog centra.**

Problem i šifra alarma	Mogući uzrok i rješenje
Uređaj ne možete uključiti.	<ul style="list-style-type: none"> <li>• Provjerite je li kabel glavnog napajanja uključen u utičnicu.</li> <li>• Provjerite da u kutiji s osiguračima nema oštećenog osigurača.</li> </ul>
Program ne započinje s radom.	<ul style="list-style-type: none"> <li>• Provjerite jesu li vrata uređaja zatvorena.</li> <li>• Ako je postavljena odgoda početka, poništite postavku ili pričekajte završetak odbrojavanja.</li> <li>• Uređaj ponovno puni smolu unutar omekšivača vode. Postupak traje približno 5 minuta.</li> </ul>
Uređaj se ne puni vodom. Na zaslonu se prikazuje <b>i10</b> ili <b>i11</b> .	<ul style="list-style-type: none"> <li>• Provjerite je li slavina otvorena.</li> <li>• Provjerite da tlak u dovodu vode nije prenizak. Ovu informaciju potražite kod lokalnog distributera vode.</li> <li>• Provjerite da slavina nije začepljena.</li> <li>• Provjerite da filter u dovodnom crijevu nije začepljen.</li> <li>• Provjerite da dovodno crijevo nije prignječeno ili savijeno.</li> </ul>
Uređaj ne izbacuje vodu. Na zaslonu se prikazuje <b>i20</b> .	<ul style="list-style-type: none"> <li>• Provjerite da sifon nije začepljen.</li> <li>• Provjerite je li unutarnji sustav filtra začepljen.</li> <li>• Provjerite da odvodno crijevo nije prignječeno ili savijeno.</li> </ul>
Uključen je uređaj za zaštitu od poplave. Na zaslonu se prikazuje <b>i30</b> .	<ul style="list-style-type: none"> <li>• Zatvorite slavinu.</li> <li>• Provjerite je li uređaj pravilno postavljen.</li> <li>• Provjerite jesu li košare napunjene prema uputama u korisničkom priručniku.</li> </ul>
Neispravnost senzora za otkrivanje razine vode. Na zaslonu se prikazuje <b>i41</b> - <b>i44</b> .	<ul style="list-style-type: none"> <li>• Provjerite jesu li filteri čisti.</li> <li>• Isključite i uključite uređaj.</li> </ul>
Kvar pumpe za pranje i odvodne pumpe. Na zaslonu se prikazuje <b>i51</b> - <b>i59</b> ili <b>i5A</b> - <b>i5F</b> .	<ul style="list-style-type: none"> <li>• Isključite i uključite uređaj.</li> </ul>

<b>Problem i šifra alarma</b>	<b>Mogući uzrok i rješenje</b>
Temperatura vode unutar uređaja je previsoka ili je došlo do neispravnosti senzora temperature. Na zaslonu se prikazuje <b>i61</b> ili <b>i69</b> .	<ul style="list-style-type: none"> <li>• Vodite računa da temperatura ulazne vode ne prelazi 60 °C.</li> <li>• Isključite i uključite uređaj.</li> </ul>
Tehnička pogreška u radu uređaja. Na zaslonu se prikazuje <b>iC0</b> ili <b>iC3</b> .	<ul style="list-style-type: none"> <li>• Isključite i uključite uređaj.</li> </ul>
Razina vode unutar uređaja je previsoka. Na zaslonu se prikazuje <b>iF1</b> .	<ul style="list-style-type: none"> <li>• Isključite i uključite uređaj.</li> <li>• Provjerite jesu li filtri čisti.</li> <li>• Uvjerite se da je odvodno crijevo postavljeno na pravoj visini iznad poda. Proučite upute za postavljanje.</li> </ul>
Tijekom rada uređaj se više puta zaustavlja i pokreće.	<ul style="list-style-type: none"> <li>• To je normalno. To osigurava optimalne rezultate pranja i uštedu energije.</li> </ul>
Program predugo traje.	<ul style="list-style-type: none"> <li>• Ako je postavljena opcija odgode početka, poništite postavku odgode ili pričekajte završetak odbrojavanja.</li> <li>• Uključivanje opcije može produljiti trajanje programa.</li> </ul>
Preostalo vrijeme na zaslonu povećava se i preskače gotovo na kraj trajanja programa.	<ul style="list-style-type: none"> <li>• To nije kvar. Uređaj ispravno radi.</li> </ul>
Postoji malo curenje iz vrata uređaja.	<ul style="list-style-type: none"> <li>• Uređaj nije dobro niveliran. Otpustite ili pritegnite prilagodljivu nožicu (ako je primjenjivo).</li> <li>• Vrata uređaja nisu centrirana u unutrašnjosti. Podesite stražnju nožicu (ako je primjenjivo).</li> </ul>
Vrata uređaja teško se zatvaraju.	<ul style="list-style-type: none"> <li>• Uređaj nije dobro niveliran. Otpustite ili pritegnite prilagodljivu nožicu (ako je primjenjivo).</li> <li>• Dijelovi posuđa i pribora za jelo strše iz košara.</li> </ul>
Iz uređaja se čuje zvuk zveckanja ili kucanja.	<ul style="list-style-type: none"> <li>• Posuđe i pribor za jelo u košarama nisu ispravno raspoređeni. Pogledajte letak za punjenja košara.</li> <li>• Pazite da se mlaznice mogu slobodno vrtjeti.</li> </ul>
Uređaj uzrokuje iskakanje zaštitne sklopke.	<ul style="list-style-type: none"> <li>• Jakost struje nije dovoljna za istodobnu opskrbu svih uređaja u upotrebi. Provjerite amperažu utičnice i kapacitet mjerača ili isključite jedan od uređaja koji radi.</li> <li>• Interni električni kvar uređaja. Kontaktirajte ovlaštenu servisnu centar.</li> </ul>

Kad ste provjerili uređaj, isključite ga pa ponovno uključite. Ako i dalje dolazi do kvara, obratite se servisnom centru.

Za šifre alarma koje nisu opisane u tablici, kontaktirajte ovlaštenu servisnu centar.

**UPOZORENJE!**

Ne preporučujemo uporabu uređaja dok problem u potpunosti nije otklonjen. Odspojite utikač iz napajanja i nemojte ga ponovno uključivati sve dok niste sigurni da uređaj ispravno radi.

**11.1 Šifra proizvoda (PNC)**

Ako kontaktirate ovlašteni servisni centar, morate navesti šifru proizvoda vašeg uređaja.

PNC možete pronaći na natpisnoj pločici na vratima uređaja. Također možete provjeriti PNC na upravljačkoj ploči.

Prije provjere PNC, provjerite je li uređaj u odabiru programa.

1. Istovremeno pritisnite i zadržite  i **AUTO Sense** oko 3 sekunde.

Na zaslonu vašeg uređaja prikazuje se PNC.

2. Da biste izašli iz prikaza PNC, istovremeno pritisnite i zadržite  and **AUTO Sense** oko 3 sekunde. Uređaj se vraća u odabir programa.

**11.2 Rezultati pranja i sušenja nisu zadovoljavajući**

Problem	Mogući uzrok i rješenje
Slabi rezultati pranja.	<ul style="list-style-type: none"> <li>• Pogledajte "<b>Svakodnevna uporaba</b>", "<b>Savjeti i preporuke</b>" i letak za punjenja košara.</li> <li>• Koristite intenzivniji program pranja.</li> <li>• Uključite opciju ExtraPower za poboljšanje rezultata pranja odabranog programa.</li> <li>• Očistite mlaznice i filter. Pogledajte poglavlje "<b>Održavanje i čišćenje</b>".</li> </ul>
Nezadovoljavajući rezultati sušenja.	<ul style="list-style-type: none"> <li>• Posuđe i pribor predugo su ostavljeni u zatvorenom uređaju. Uključite funkciju AirDry za automatsko otvaranje vrata i poboljšanje rezultata sušenja.</li> <li>• Nema sredstva za ispiranje ili njegova količina nije dovoljna. Napunite spremnik sredstva za ispiranje ili postavite razinu sredstva za ispiranje na višu razinu.</li> <li>• Uzrok može biti kvaliteta sredstva za ispiranje.</li> <li>• Preporučujemo stalnu upotrebu sredstva za ispiranje čak i u kombinaciji s višenamjenskim tabletama.</li> <li>• Plastični komadi možda će se trebati posušiti ručnikom.</li> <li>• Program nema fazu sušenja. Pogledajte poglavlje "<b>Pregled programa</b>".</li> </ul>
Bijele crte i mrlje ili plavičasti slojevi na čašama i posuđu.	<ul style="list-style-type: none"> <li>• Ispuštena količina sredstva za ispiranje je prevelika. Postavite razinu sredstva za ispiranje na neku nižu.</li> <li>• Količina deterđenta bila je prevelika.</li> </ul>
Na čašama i posuđu ostaju mrlje i osušene kapljice vode.	<ul style="list-style-type: none"> <li>• Ispuštena količina sredstva za ispiranje nije dovoljna. Prilagodite razinu sredstva za ispiranje za neku nižu.</li> <li>• Uzrok može biti kvaliteta sredstva za ispiranje.</li> </ul>



Problem	Mogući uzrok i rješenje
Unutrašnjost uređaja je mokra.	<ul style="list-style-type: none"> <li>To nije kvar uređaja. Vlažni zrak kondenzira se na stijenkama uređaja.</li> </ul>
Tijekom pranja stvara se neobična pjena.	<ul style="list-style-type: none"> <li>Upotrebljavajte deterdžent napravljen posebno za perilice posuđa.</li> <li>Curi spremnik sredstva za ispiranje. Kontaktirajte ovlašteni servisni centar.</li> </ul>
Na priboru za jelo nalaze se tragovi hrđe.	<ul style="list-style-type: none"> <li>U vodi za pranje previše je soli. Pogledajte poglavlje “<b>Podešavanje omekšivača vode</b>”.</li> <li>Pribor za jelo od srebra i nehrđajućeg čelika nije postavljen odvojeno. Ne postavljajte predmete od srebra i nehrđajućeg čelika međusobno blizu.</li> </ul>
Na kraju programa postoje ostaci deterdženta u spremniku.	<ul style="list-style-type: none"> <li>Tableta s deterdžentom se zaglavila u spremniku i zato nije potpuno isprana vodom.</li> <li>Voda ne može isprati deterdžent iz spremnika. Pazite da mlaznice nisu blokirane ili začepljene.</li> <li>Pazite da predmeti u košarama ne sprječavaju otvaranje poklopca spremnika za deterdžent.</li> </ul>
Unutrašnjost uređaja neugodno miriše.	<ul style="list-style-type: none"> <li>Pogledajte “<b>Čišćenje unutrašnjosti</b>”.</li> <li>Pokrenite program Machine Care sa sredstvom za uklanjanje kamenca ili proizvodom za čišćenje napravljenim za perilice posuđa.</li> </ul>
Naslage kamenca na posuđu i priboru za jelo, u unutrašnjosti uređaja i na unutrašnjosti vrata.	<ul style="list-style-type: none"> <li>Razina soli je niska, provjerite indikator nadopune.</li> <li>Poklopac spremnika za sol je labav.</li> <li>Voda iz slavine je tvrda. Pogledajte poglavlje “<b>Pod-ešavanje omekšivača vode</b>”.</li> <li>Koristite sol i postavite obnavljanje omekšivača vode čak i kada se koriste višenamjenske tablete. Pogledajte poglavlje “<b>Podešavanje omekšivača vode</b>”.</li> <li>Pokrenite program Machine Care sa sredstvom za uklanjanje kamenca namijenjenim za perilice posuđa.</li> <li>Ako i dalje ostaju naslage kamenca, očistite uređaj posebnim čistačima koji su posebno prikladni za tu svrhu.</li> <li>Probajte prati s drugim deterdžentom.</li> <li>Obratite se proizvođaču deterdženta.</li> </ul>
Posuđe i pribor za jelo bez sjaja su, promijenjenih boja i otkrhnuti.	<ul style="list-style-type: none"> <li>Pazite da u uređaju perete samo predmete koji su prikladni za pranje u perilici posuđa.</li> <li>Pažljivo punite i praznite košaru. Pogledajte letak za punjenja košara.</li> <li>Osjetljive predmete stavite u gornju košaru.</li> <li>Uključite opciju GlassCare da biste osigurali posebnu njegu čaša i osjetljivog posuđa.</li> </ul>



Za druge moguće uzroke pogledajte "**Prije prve uporabe**", "**Svakodnevna uporaba**" ili "**Savjeti i preporuke**".

## 12. TEHNIČKI PODACI

Dimenzije	Širina / visina / dubina (mm)	596 / 818 - 898 / 550
Priključak na električnu mrežu <sup>1)</sup>	Napon (V)	220 - 240
	Frekvencija (Hz)	50
Tlak dovoda vode	Min. / maks. bar (MPa)	0.5 (0.05) / 8 (0.8)
Dovod vode	Hladna ili topla voda <sup>2)</sup>	maks. 60 °C
Kapacitet	Broj kompleta posuđa	13
Potrošnja:	Način rada 'Left On' (W)	5.0
	Način rada Off (W)	0.50

<sup>1)</sup> Pogledajte nazivnu pločicu za ostale vrijednosti.

<sup>2)</sup> Ako topla voda dolazi iz alternativnih izvora energije (npr. solarni paneli), upotrijebite toplu vodu kako biste smanjili potrošnju energije.

### 12.1 Poveznica na bazu podataka EU EPREL

QR kod na energetskej naljepnici isporučenoj s uređajem pruža internetsku poveznicu za registraciju ovog uređaja u EU EPREL bazi podataka. Energetskej naljepnicu držite za referencu zajedno s korisničkim priručnikom i svim ostalim dokumentima koji se isporučuju s ovim uređajem.

Informacije o performansama proizvoda moguće je pronaći u EU EPREL bazi

podataka putem poveznice <https://eprel.ec.europa.eu> kao i naziv modela i broj proizvoda koji možete pronaći na natpisnoj pločici uređaja Pogledajte poglavlje "Opis proizvoda".

Za detaljnije informacije o energetskej oznaci, posjetite stranicu [www.theenergylabel.eu](http://www.theenergylabel.eu).

## 13. BRIGA ZA OKOLIŠ

Reciklirajte materijale sa simbolom . Ambalažu za recikliranje odložite u prikladne spremnike. Pomozite u zaštiti okoliša i ljudskog zdravlja, kao i u recikliranju otpada od električnih i elektroničkih uređaja. Uređaje označene

simbolom  ne bacajte zajedno s kućnim otpadom. Proizvod odnesite na lokalno reciklažno mjesto ili kontaktirajte nadležnu službu.

# TABLE DES MATIÈRES

1. INFORMATIONS DE SÉCURITÉ.....	27
2. CONSIGNES DE SÉCURITÉ.....	29
3. DESCRIPTION DE L'APPAREIL.....	31
4. BANDEAU DE COMMANDE.....	33
5. SÉLECTION DES PROGRAMMES.....	34
6. RÉGLAGES DE BASE .....	37
7. AVANT LA PREMIÈRE UTILISATION.....	41
8. UTILISATION QUOTIDIENNE.....	42
9. CONSEILS.....	44
10. ENTRETIEN ET NETTOYAGE.....	46
11. DÉPANNAGE.....	49
12. CARACTÉRISTIQUES TECHNIQUES.....	54

## NOUS PENSONS À VOUS

Merci d'avoir acheté un appareil Electrolux. Vous avez choisi un produit qui bénéficie de décennies d'expérience professionnelle et d'innovation. Ingénieux et élégant, cet appareil a été conçu pour vous. C'est la raison pour laquelle vous pouvez avoir la certitude d'obtenir d'excellents résultats à chaque utilisation. Bienvenue chez Electrolux.

**Visitez notre site Web pour :**



Obtenir des conseils d'utilisation, des brochures, un dépanneur, des informations sur le service et les réparations :

**[www.electrolux.com/support](http://www.electrolux.com/support)**



Enregistrer votre produit pour un meilleur service :

**[www.registerelectrolux.com](http://www.registerelectrolux.com)**



Acheter des accessoires, des consommables et des pièces de rechange d'origine pour votre appareil :

**[www.electrolux.com/shop](http://www.electrolux.com/shop)**

## SERVICE ET ASSISTANCE À LA CLIENTÈLE

Utilisez toujours des pièces de rechange d'origine.

Avant de contacter notre centre de service agréé, assurez-vous de disposer des informations suivantes : Modèle, PNC, Numéro de série.

Les informations se trouvent sur la plaque signalétique.

 Avertissement/Mise en garde-Information de sécurité

 Informations générales et conseils

 Informations environnementales

Sous réserve de modifications.

### 1. INFORMATIONS DE SÉCURITÉ

Avant d'installer et d'utiliser cet appareil, lisez soigneusement les instructions fournies. Le fabricant ne

pourra être tenu pour responsable des blessures et dégâts résultant d'une mauvaise installation ou utilisation. Conservez toujours les instructions dans un lieu sûr et accessible pour vous y référer ultérieurement.

### 1.1 Sécurité des enfants et des personnes vulnérables.

- Cet appareil peut être utilisé par des enfants âgés d'au moins 8 ans et par des personnes ayant des capacités physiques, sensorielles ou mentales réduites ou dénuées d'expérience ou de connaissance, s'ils sont correctement surveillés ou si des instructions relatives à l'utilisation de l'appareil en toute sécurité leur ont été données et s'ils comprennent les risques encourus.
- Les enfants entre 3 et 8 ans et les personnes ayant un handicap très important et complexe doivent être tenus à l'écart de l'appareil, à moins d'être surveillés en permanence.
- Les enfants de moins de 3 ans doivent être tenus à l'écart de l'appareil, à moins d'être surveillés en permanence.
- Ne laissez pas les enfants jouer avec l'appareil.
- Ne laissez pas les détergents à la portée des enfants.
- Tenez les enfants et les animaux éloignés de l'appareil lorsque la porte est ouverte.
- Le nettoyage et l'entretien ne doivent pas être effectués par des enfants sans surveillance.

### 1.2 Sécurité générale

- Cet appareil est conçu uniquement pour un usage domestique et des situations telles que :
  - bâtiments de ferme, cuisines réservées aux employés dans les magasins, bureaux et autres lieux de travail ;
  - pour une utilisation privée, par les clients, dans des hôtels et autres lieux de séjour.
- Ne modifiez pas les caractéristiques de cet appareil.

- La pression de l'eau en fonctionnement (minimale et maximale) doit se situer entre 0.5 (0.05) / 8 (0.8) bar (MPa)
- Respectez le nombre maximal de 13 couverts.
- Si le câble d'alimentation est endommagé, il doit être remplacé par le fabricant, un service de maintenance agréé ou un technicien qualifié afin d'éviter tout danger.
- Placez les couverts dans le panier à couverts, avec les extrémités pointues vers le bas, ou placez-les dans le bac à couverts en position horizontale, bords tranchants vers le bas.
- Ne laissez pas la porte de l'appareil ouverte sans surveillance pour éviter de vous prendre accidentellement les pieds dedans.
- Avant toute opération d'entretien, éteignez l'appareil et débranchez la fiche de la prise secteur.
- Ne pulvérisez pas d'eau ni de vapeur à haute pression pour nettoyer l'appareil.
- Si l'appareil dispose d'orifices d'aération à la base, veillez à ne pas les couvrir, par ex. avec de la moquette.
- L'appareil doit être raccordé au circuit d'eau à l'aide des tuyaux neufs fournis. N'utilisez pas de tuyaux provenant d'anciens appareils.

## 2. CONSIGNES DE SÉCURITÉ

### 2.1 Installation



#### **AVERTISSEMENT!**

L'appareil doit être installé uniquement par un professionnel qualifié.

- Retirez l'intégralité de l'emballage.
- N'installez pas et ne branchez pas un appareil endommagé.
- Pour des raisons de sécurité, n'utilisez pas l'appareil avant de l'avoir installé dans la structure encastrée.
- Suivez scrupuleusement les instructions d'installation fournies avec l'appareil.
- Soyez toujours vigilants lorsque vous déplacez l'appareil car il est lourd. Utilisez toujours des gants de sécurité et des chaussures fermées.
- N'installez pas l'appareil ou ne l'utilisez pas dans un endroit où la température ambiante est inférieure à 0 °C.
- Installez l'appareil dans un lieu sûr et adapté répondant aux exigences d'installation.



How to install your 60 cm  
Dishwasher Sliding Hinge



## 2.2 Raccordement électrique



**AVERTISSEMENT!**  
Risque d'incendie ou  
d'électrocution.

- L'appareil doit être relié à la terre.
- Assurez-vous que les paramètres figurant sur la plaque signalétique correspondent aux données électriques nominale de l'alimentation secteur.
- Utilisez toujours une prise de courant de sécurité correctement installée.
- N'utilisez pas d'adaptateurs multiprise et de rallonges.
- Veillez à ne pas endommager la fiche secteur ni le câble d'alimentation. Le remplacement du câble d'alimentation de l'appareil doit être effectué par notre service après-vente agréé.
- Ne branchez la fiche secteur dans la prise secteur qu'à la fin de l'installation. Assurez-vous que la prise secteur est accessible après l'installation.
- Ne tirez pas sur le câble secteur pour débrancher l'appareil. Tirez toujours sur la fiche de la prise secteur.
- Cet appareil est fourni avec un câble d'alimentation de 13 A. Si vous devez changer le fusible de la fiche secteur, utilisez uniquement un fusible 13 A approuvé ASTA (BS 1362) (Royaume-Uni et Irlande uniquement).

## 2.3 Raccordement à l'arrivée d'eau

- Veillez à ne pas endommager les tuyaux de circulation d'eau.
- Avant d'installer des tuyaux neufs, des tuyaux n'ayant pas servi depuis longtemps, lorsqu'une réparation a été effectuée ou qu'un nouveau dispositif a été installé (compteurs d'eau, etc.), laissez l'eau s'écouler

jusqu'à ce qu'elle soit parfaitement propre et claire.

- Pendant et après la première utilisation de l'appareil, vérifiez qu'aucune fuite n'est visible.
- Le tuyau d'arrivée d'eau comporte une vanne de sécurité et une gaine avec un câble d'alimentation intérieur.

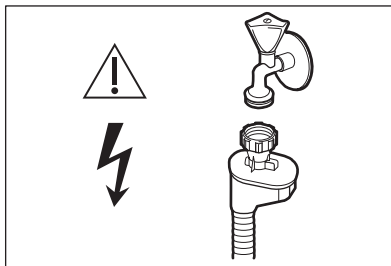

**AVERTISSEMENT!**  
Tension dangereuse.

- Si le tuyau d'arrivée d'eau est endommagé, fermez immédiatement le robinet d'eau et débranchez la fiche de la prise secteur. Contactez le service après-vente pour remplacer le tuyau d'arrivée d'eau.

## 2.4 Utilisation

- Ne placez pas de produits inflammables ou d'éléments imbibés de produits inflammables à l'intérieur ou à proximité de l'appareil, ni sur celui-ci.
- Les produits de lavage pour lave-vaisselle sont dangereux. Suivez les consignes de sécurité figurant sur l'emballage du produit de lavage.
- Ne buvez pas l'eau de l'appareil ; ne jouez pas avec.
- N'enlevez pas la vaisselle de l'appareil avant la fin du programme. Il se peut que la vaisselle contienne encore du produit de lavage.
- Ne posez pas d'objets et n'appliquez pas de pression sur la porte ouverte de l'appareil.
- De la vapeur chaude peut s'échapper de l'appareil si vous ouvrez la porte pendant le déroulement d'un programme.

## 2.5 Éclairage intérieur



**AVERTISSEMENT!**  
Risque de blessure.

- Concernant la/les lampe(s) à l'intérieur de ce produit et les lampes de rechange vendues séparément : Ces lampes sont conçues pour résister à des conditions physiques extrêmes dans les appareils électroménagers, telles que la température, les vibrations, l'humidité, ou sont conçues pour signaler des informations sur le statut opérationnel de l'appareil. Elles ne sont pas destinées à être utilisées dans d'autres applications et ne conviennent pas à l'éclairage des pièces d'un logement.
- Pour remplacer l'éclairage intérieur, contactez le service après-vente agréé.

## 2.6 Service

- Pour réparer l'appareil, contactez un service après-vente agréé. Utilisez exclusivement des pièces d'origine.
- Veuillez noter qu'une autoréparation ou une réparation non professionnelle peuvent avoir des conséquences sur la sécurité et annuler la garantie.
- Les pièces de rechange suivantes seront disponibles pendant 7 ans après l'arrêt du modèle : moteur, pompe de circulation et de vidange, éléments chauffants, dont

thermopompes, canalisations et équipements correspondants dont tuyaux, valves, filtres et électrovannes (aquastops), pièces structurelles et intérieures liées aux assemblages de portes, cartes de circuits imprimés, affichages électroniques, pressostats, thermostats et capteurs, logiciel et firmware dont logiciel de réinitialisation. Veuillez noter que certaines de ces pièces de rechange ne sont disponibles qu'auprès de réparateurs professionnels et que toutes les pièces de rechange ne sont pas adaptées à tous les modèles.

- Les pièces de rechange suivantes seront disponibles pendant 10 ans après l'arrêt du modèle : charnière et joints de porte, autres joints, bras d'aspersion, filtres de vidange, supports intérieurs et périphériques en plastique tels que paniers et couvercles.

## 2.7 Mise au rebut



**AVERTISSEMENT!**  
Risque de blessure ou d'asphyxie.

- Débranchez l'appareil de l'alimentation électrique.
- Coupez le câble d'alimentation et mettez-le au rebut.
- Retirez le dispositif de verrouillage de la porte pour empêcher les enfants et les animaux de s'enfermer dans l'appareil.

# 3. DESCRIPTION DE L'APPAREIL



Le graphique ci-dessous est uniquement une vue d'ensemble du produit. Pour des informations plus détaillées, consultez les autres chapitres et/ou les documents fournis avec l'appareil.

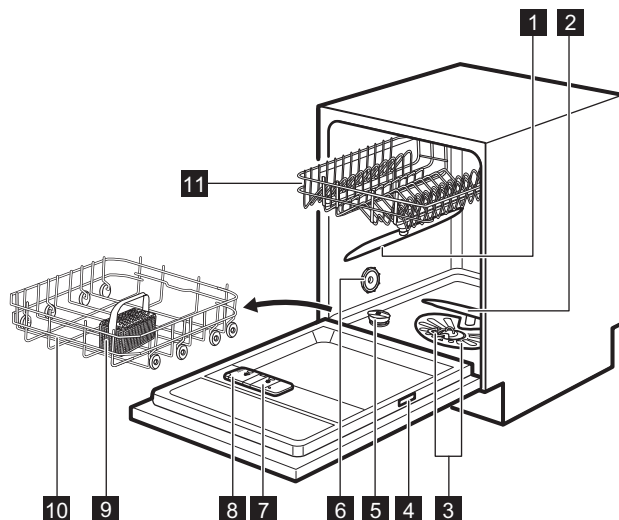

- |  |   |
|--|---|
| <b>1</b> Bras d'aspersion supérieur    | <b>7</b> Distributeur de liquide de rinçage |
| <b>2</b> Bras d'aspersion inférieur    | <b>8</b> Distributeur de détergent          |
| <b>3</b> Filtres                       | <b>9</b> Panier à couverts                  |
| <b>4</b> Plaque signalétique           | <b>10</b> Panier inférieur                  |
| <b>5</b> Réservoir de sel régénérateur | <b>11</b> Panier supérieur                  |
| <b>6</b> Fente d'aération              |   |

### 3.1 Beam-on-Floor

Le faisceau Beam-on-Floor est une lumière projetée sur le sol, sous la porte de l'appareil.

- Lorsque le programme démarre, le faisceau rouge s'allume et reste allumé pendant toute la durée du programme.
- Lorsque le programme est terminé, le faisceau devient vert.
- En cas de dysfonctionnement de l'appareil, le faisceau rouge clignote.

**i** Le faisceau Beam-on-Floor s'éteint lorsque vous arrêtez l'appareil.

**i** La projection au sol peut être partiellement visible lorsque le mode AirDry est activé durant la phase de séchage. Pour savoir si le cycle est terminé, regardez le bandeau de commande.



## 4. BANDEAU DE COMMANDE

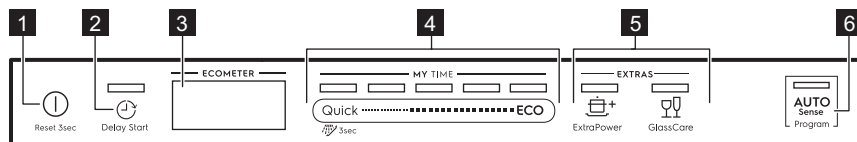

- 1 Touche Marche/Arrêt
- 2 Touche Delay Start
- 3 Affichage
- 4 Touche de sélection MY TIME
- 5 Touches EXTRAS
- 6 Touche AUTO Sense

### 4.1 Affichage

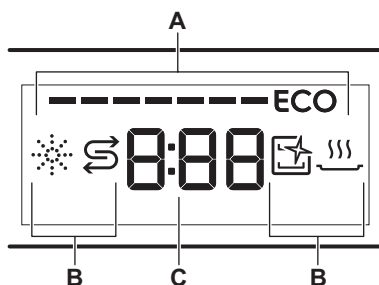

- A. ECOMETER
- B. Voyants
- C. Indication du temps

### 4.3 Voyants

Indicateur	Description
	Voyant du réservoir de liquide de rinçage. Il s'allume lorsque le distributeur de liquide de rinçage doit être rempli. Reportez-vous au chapitre « <b>Avant la première utilisation</b> ».
	Voyant du réservoir de sel régénérant. Il s'allume lorsque le réservoir de sel régénérant doit être rempli. Reportez-vous au chapitre « <b>Avant la première utilisation</b> ».
	Voyant Machine Care. Il s'allume lorsque l'appareil a besoin d'être nettoyé de l'intérieur avec le programme Machine Care. Reportez-vous au chapitre « <b>Entretien et nettoyage</b> ».
	Voyant de phase de séchage. Il s'allume lorsqu'un programme comprenant une phase de séchage est sélectionné. Il clignote au cours de la phase de séchage. Reportez-vous au chapitre « <b>Sélection du programme</b> ».

### 4.2 ECOMETER



L'ECOMETER indique l'impact que le programme sélectionné aura sur la consommation d'eau et d'énergie. Plus le nombre de barres allumées est élevé, plus la consommation est basse.

**ECO** indique le programme le plus écologique pour une vaisselle normalement sale.

## 5. SÉLECTION DES PROGRAMMES

### 5.1 MY TIME

Avec la barre de sélection MY TIME, vous pouvez choisir un cycle de lavage adapté basé sur la durée du programme, de 30 minutes à 4 heures.

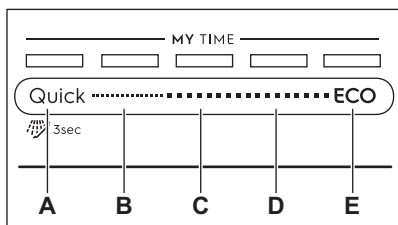

- A. • **Quick** est le programme le plus court (**30min**) adapté pour une vaisselle fraîchement ou légèrement sale.
-  **Pré-rinçage (15min)** est un programme destiné à rincer les restes d'aliments des plats. Il empêche la formation d'odeurs dans l'appareil. N'utilisez pas de produit de lavage avec ce programme.
- B. **1h** est un programme adapté au lavage de la vaisselle fraîchement salie ou ayant des résidus légèrement secs.
- C. **1h 30min** est un programme adapté pour laver et sécher une vaisselle normalement sale.
- D. **2h 40min** est un programme adapté pour laver et sécher une vaisselle très sale.
- E. **ECO** est le programme le plus long (**4h**) offrant une consommation d'eau

et d'énergie efficaces pour la vaisselle et les couverts normalement sales. Il s'agit du programme standard pour les instituts de tests. <sup>1)</sup>

### 5.2 EXTRAS

Vous pouvez ajuster le programme sélectionné en fonction de vos besoins en activant EXTRAS.

#### ExtraPower

 ExtraPower améliore les résultats de lavage du programme sélectionné. Cette option augmente la durée et la température de lavage.

#### GlassCare

 GlassCare offre un soin spécial à la vaisselle délicate. L'option empêche les changements rapides de température de lavage du programme sélectionné et la réduit à 45 °C. Ainsi, les verres sont protégés contre les dommages.

### 5.3 AUTO Sense

Le programme AUTO Sense ajuste automatiquement le cycle de lavage au type de vaisselle.

L'appareil détecte le degré de salissure et la quantité de vaisselle dans les paniers. Il règle automatiquement la température et le volume d'eau, ainsi que la durée du lavage.

<sup>1)</sup> Ce programme est utilisé pour évaluer la conformité avec le règlement Écoconception de la Commission (UE) 2019/2022.

## 5.4 Présentation des programmes

Programme	Type de charge	Degré de salissure	Phases du programme	EXTRAS
Quick	<ul style="list-style-type: none"> <li>Vaisselle</li> <li>Couverts</li> </ul>	<ul style="list-style-type: none"> <li>Fraîche</li> </ul>	<ul style="list-style-type: none"> <li>Lavage à 50 °C</li> <li>Rinçage intermédiaire</li> <li>Rinçage final à 45 °C</li> <li>AirDry</li> </ul>	<ul style="list-style-type: none"> <li>ExtraPower</li> <li>GlassCare</li> </ul>
 Pré-rinçage	<ul style="list-style-type: none"> <li>Tous types de vaisselle</li> </ul>	<ul style="list-style-type: none"> <li>Tous degrés de salissure</li> </ul>	<ul style="list-style-type: none"> <li>Prélavage</li> </ul>	EXTRAS ne sont pas compatibles avec ce programme.
1h	<ul style="list-style-type: none"> <li>Vaisselle</li> <li>Couverts</li> </ul>	<ul style="list-style-type: none"> <li>Fraîche</li> <li>Légèrement sèche</li> </ul>	<ul style="list-style-type: none"> <li>Lavage à 60 °C</li> <li>Rinçage intermédiaire</li> <li>Rinçage final à 50 °C</li> <li>AirDry</li> </ul>	<ul style="list-style-type: none"> <li>ExtraPower</li> <li>GlassCare</li> </ul>
1h 30min	<ul style="list-style-type: none"> <li>Vaisselle</li> <li>Couverts</li> <li>Casseroles</li> <li>Poêles</li> </ul>	<ul style="list-style-type: none"> <li>Normale</li> <li>Légèrement sèche</li> </ul>	<ul style="list-style-type: none"> <li>Lavage à 60 °C</li> <li>Rinçage intermédiaire</li> <li>Rinçage final à 55 °C</li> <li>Séchage</li> <li>AirDry</li> </ul>	<ul style="list-style-type: none"> <li>ExtraPower</li> <li>GlassCare</li> </ul>
2h 40min	<ul style="list-style-type: none"> <li>Vaisselle</li> <li>Couverts</li> <li>Casseroles</li> <li>Poêles</li> </ul>	<ul style="list-style-type: none"> <li>Normale à très sale</li> <li>Séchée</li> </ul>	<ul style="list-style-type: none"> <li>Prélavage</li> <li>Lavage à 60 °C</li> <li>Rinçage intermédiaire</li> <li>Rinçage final à 60 °C</li> <li>Séchage</li> <li>AirDry</li> </ul>	<ul style="list-style-type: none"> <li>ExtraPower</li> <li>GlassCare</li> </ul>
ECO	<ul style="list-style-type: none"> <li>Vaisselle</li> <li>Couverts</li> <li>Casseroles</li> <li>Poêles</li> </ul>	<ul style="list-style-type: none"> <li>Normale</li> <li>Légèrement sèche</li> </ul>	<ul style="list-style-type: none"> <li>Prélavage</li> <li>Lavage à 50 °C</li> <li>Rinçage intermédiaire</li> <li>Rinçage final à 55 °C</li> <li>Séchage</li> <li>AirDry</li> </ul>	<ul style="list-style-type: none"> <li>ExtraPower</li> <li>GlassCare</li> </ul>

Programme	Type de charge	Degré de sa- lissure	Phases du pro- gramme	EXTRAS
AUTO Sense	<ul style="list-style-type: none"> <li>• Vaisselle</li> <li>• Couverts</li> <li>• Casseroles</li> <li>• Poêles</li> </ul>	Le programme s'adapte à tous les degrés de salissure.	<ul style="list-style-type: none"> <li>• Prélavage</li> <li>• Lavage à 50 - 60 °C</li> <li>• Rinçage intermédiaire</li> <li>• Rinçage final à 60 °C</li> <li>• Séchage</li> <li>• AirDry</li> </ul>	EXTRAS ne sont pas compatibles avec ce programme.
Machine Care	<ul style="list-style-type: none"> <li>• Pas de vaisselle</li> </ul>	Le programme nettoie l'intérieur de l'appareil.	<ul style="list-style-type: none"> <li>• Lavage à 70 °C</li> <li>• Rinçage intermédiaire</li> <li>• Rinçage final</li> <li>• AirDry</li> </ul>	EXTRAS ne sont pas compatibles avec ce programme.

## Valeurs de consommation

Programme 1)	Eau (l)	Énergie (kWh)	Durée (min)
Quick	9.4 - 11.4	0.57 - 0.69	30
Pré-rinçage	3.7 - 4.5	0.02 - 0.05	15
1h	9.3 - 11.4	0.82 - 0.94	60
1h 30min	9.1 - 11.1	1.01 - 1.13	90
2h 40min	9.2 - 11.2	0.96 - 1.08	160
ECO	9.9	0.921 <sup>2)</sup> /0.936 <sup>3)</sup>	240 <sup>2)</sup> /240 <sup>3)</sup>
AUTO Sense	8.2 - 11.2	0.67 - 1.08	120 - 170
Machine Care	8.4 - 10.2	0.60 - 0.71	60

<sup>1)</sup> Les valeurs de consommation peuvent changer en fonction de la pression et de la température de l'eau, des variations de l'alimentation électrique, de la quantité de vaisselle chargée ainsi que des options sélectionnées.

<sup>2)</sup> Conformément au règlement 1016/2010

<sup>3)</sup> Conformément au règlement 2019/2022

## Informations pour les instituts de test

Pour recevoir les informations relatives aux performances de test (par ex. conformément à la norme EN60436), envoyez un courrier électronique à l'adresse :

[info.test@dishwasher-production.com](mailto:info.test@dishwasher-production.com)

Dans votre demande, notez la référence du produit (PNC) située sur la plaque signalétique.

Pour toute autre question concernant votre lave-vaisselle, veuillez vous reporter au manuel d'utilisation fourni avec votre appareil.

## 6. RÉGLAGES DE BASE

Vous pouvez configurer l'appareil en modifiant les réglages de base en fonction de vos besoins.

Numéro	Réglages	Valeurs	Description <sup>1)</sup>
1	Dureté de l'eau	Du niveau 1L au niveau 10L (par défaut : 5L)	Pour régler le niveau de l'adoucisseur d'eau en fonction de la dureté de l'eau de votre région.
2	Notification du distributeur de liquide de rinçage vide	On (par défaut) Off	Activer ou désactiver le distributeur de liquide de rinçage.
3	Tonalité de fin	On Off (par défaut)	Pour activer ou désactiver le signal sonore indiquant la fin d'un programme.
4	Ouverture automatique de la porte	On (par défaut) Off	Pour activer ou désactiver le AirDry.
5	Tonalités des touches	On (par défaut) Off	Pour activer ou désactiver la tonalité des touches lorsque vous appuyez dessus.
6	Sélection du dernier programme	On Off (par défaut)	Activer ou désactiver la sélection automatique du dernier programme et des dernières options utilisés.

<sup>1)</sup> Pour plus de détails, reportez-vous aux informations de ce chapitre.

Vous pouvez modifier les réglages de base en Mode réglage.

Lorsque l'appareil est en Mode réglage, les barres ECOMETER représentent les réglages disponibles. Pour chaque réglage, une barre ECOMETER spécifique clignote.

L'ordre des réglages de base présentés dans ce tableau est le même que celui de l' ECOMETER :

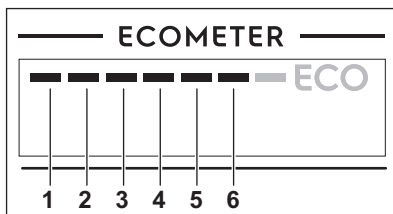

### 6.1 Adoucisseur d'eau

L'adoucisseur d'eau élimine les minéraux de l'arrivée d'eau qui pourraient avoir un impact négatif sur les résultats de lavage et sur l'appareil.

Plus la teneur en minéraux est élevée, plus l'eau est dure. La dureté de l'eau est mesurée en échelles d'équivalence.

L'adoucisseur doit être réglé en fonction du degré de dureté de l'eau de votre région. Votre compagnie des eaux peut vous indiquer la dureté de l'eau dans votre région. Il est important de régler l'adoucisseur d'eau sur un niveau adéquat pour vous garantir de bons résultats de lavage.

## Dureté de l'eau

Degrés allemands (°dH)	Degrés français (°fH)	mmol/l	Degrés Clarke	Réglage du niveau de l'adoucisseur d'eau
47 - 50	84 - 90	8,4 - 9,0	58 - 63	10
43 - 46	76 - 83	7,6 - 8,3	53 - 57	9
37 - 42	65 - 75	6,5 - 7,5	46 - 52	8
29 - 36	51 - 64	5,1 - 6,4	36 - 45	7
23 - 28	40 - 50	4,0 - 5,0	28 - 35	6
19 - 22	33 - 39	3,3 - 3,9	23 - 27	5 1)
15 - 18	26 - 32	2,6 - 3,2	18 - 22	4
11 - 14	19 - 25	1,9 - 2,5	13 - 17	3
4 - 10	7 - 18	0,7 - 1,8	5 - 12	2
< 4	< 7	< 0,7	< 5	1 2)

1) Réglages d'usine.

2) N'utilisez pas de sel à ce niveau.

**Quel que soit le type de détergent utilisé, réglez le niveau de dureté de l'eau approprié afin d'activer le voyant de remplissage du sel régénérant.**



Les pastilles tout-en-1 contenant du sel régénérant ne sont pas assez efficaces pour adoucir l'eau dure.

### Processus de régénération

Pour le fonctionnement correct de l'adoucisseur d'eau, la résine du dispositif adoucisseur doit être régulièrement régénérée. Ce processus est automatique et fait partie du fonctionnement normal du lave-vaisselle.

Si la quantité d'eau prescrite (voir les valeurs dans le tableau) a été utilisée depuis le dernier processus de régénération, un nouveau processus de régénération sera lancé entre le rinçage final et la fin du programme.

Réglage du niveau de l'adoucisseur d'eau	Quantité d'eau (l)
1	250

Réglage du niveau de l'adoucisseur d'eau	Quantité d'eau (l)
2	100
3	62
4	47
5	25
6	17
7	10
8	5
9	3
10	3

En cas de réglage élevé de l'adoucisseur d'eau, cela peut également se produire au milieu du programme, avant le rinçage (deux fois pendant un programme). Le lancement de la régénération n'a aucun impact sur la durée du cycle, sauf s'il se produit au milieu d'un programme ou à la fin d'un programme avec une courte phase de séchage. Dans ces cas, la régénération

prolonge la durée totale d'un programme de 5 minutes supplémentaires.

Ensuite, le rinçage de l'adoucisseur d'eau qui dure 5 minutes peut commencer au cours du même cycle ou au début du programme suivant. Cette activité augmente la consommation d'eau totale d'un programme de 4 litres supplémentaires et la consommation énergétique totale d'un programme de 2 Wh supplémentaires. Le rinçage de l'adoucisseur se termine avec une vidange complète.

Chaque rinçage d'adoucisseur effectué (plusieurs possibles au cours du même cycle) peut prolonger la durée du programme de 5 minutes supplémentaires s'il se produit à n'importe quel point au début ou au milieu d'un programme.

**i** Toutes les valeurs de consommation indiquées dans cette section sont déterminées conformément à la norme actuellement en vigueur dans des conditions de laboratoire avec une dureté de l'eau de 2,5 mmol/L conformément au règlement 2019/2022 (adoucisseur d'eau : niveau 3). La pression et la température de l'eau ainsi que les variations de l'alimentation secteur peuvent modifier les valeurs.

## 6.2 Notification du réservoir de liquide de rinçage vide

Le liquide de rinçage permet à la vaisselle de sécher sans traces ni taches. Il est libéré automatiquement au cours de la phase de rinçage chaud.

Lorsque le réservoir du liquide de rinçage est vide, l'indicateur du liquide de rinçage apparaît pour vous indiquer qu'il doit être rempli. Si les résultats de séchage sont satisfaisants en n'utilisant que des pastilles tout en 1, il est possible de désactiver la notification indiquant qu'il faut remplir le réservoir de liquide de

rinçage. Cependant, pour de meilleures performances de séchage, utilisez toujours du liquide de rinçage.

Si vous utilisez un détergent standard ou des pastilles tout en 1 sans agent de rinçage, activez la notification pour que le voyant Remplissage du liquide de rinçage reste actif.

## 6.3 Tonalité de fin

Vous pouvez activer le signal sonore déclenché lorsque le programme est terminé.

**i** Des signaux sonores retentissent lorsqu'une anomalie de fonctionnement s'est produite. Il est impossible de désactiver ces signaux sonores.

## 6.4 AirDry

AirDry améliore les résultats de séchage. Durant la phase de séchage, la porte s'ouvre automatiquement et reste entrouverte.

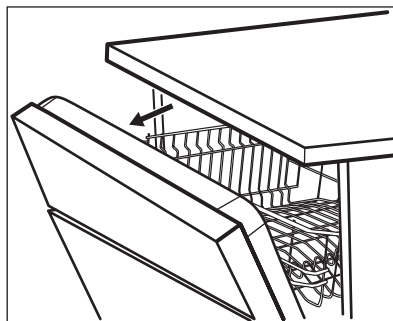

L'option AirDry est automatiquement activée avec tous les programmes, à l'exception du programme Pré-rinçage.



### ATTENTION!

Ne tentez pas de refermer la porte de l'appareil dans les 2 minutes suivant son ouverture automatique. Vous risqueriez d'endommager l'appareil.



### ATTENTION!

Si un enfant a accès à l'appareil, nous vous conseillons de désactiver l'option AirDry. L'ouverture automatique de la porte peut entraîner un risque.



Lorsque l'option AirDry ouvre la porte, le faisceau Beam-on-Floor peut ne pas être complètement visible. Pour vérifier si le programme est terminé, consultez le bandeau de commande.

## 6.5 Tonalités des touches

Les touches du bandeau de commande émettent un clic lorsque vous appuyez dessus. Vous pouvez désactiver ce son.

## 6.6 Sélection du dernier programme

Vous pouvez activer ou désactiver la sélection automatique du dernier programme et des dernières options utilisés.

Le dernier programme effectué avant d'éteindre l'appareil est enregistré. Il est alors automatiquement sélectionné lorsque vous rallumez l'appareil.

Lorsque la sélection du dernier programme est désactivée, le programme par défaut est ECO.

## 6.7 Mode réglage

### Comment naviguer dans le Mode réglage

Vous pouvez naviguer dans le Mode réglage en utilisant la barre de sélection MY TIME.

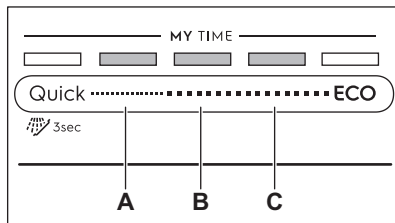

**A.** Touche **Précédent**

**B.** Touche **OK**

**C.** Touche **Suivant**

Utilisez **Précédent** et **Suivant** pour naviguer entre les réglages de base et changer leur valeur.

Utilisez **OK** pour entrer dans le réglage sélectionné et confirmer le changement de valeur.

### Comment entrer en Mode réglage

Vous pouvez entrer en Mode réglage avant de lancer un programme. Vous ne pouvez pas entrer en Mode réglage lorsque le programme est en cours.

Pour entrer en Mode réglage, maintenez simultanément les touches **Quick** et **ECO** enfoncées pendant environ 3 secondes.

Les voyants correspondant aux touches **Précédent**, **OK** et **Suivant** sont allumés.

### Comment modifier le réglage

Assurez-vous que l'appareil est en Mode réglage.

- Utilisez les touches **Précédent** ou **Suivant** pour sélectionner la barre ECOMETER correspondant au réglage souhaité.
  - La barre ECOMETER correspondant au réglage souhaité clignote.
  - L'affichage indique le réglage actuel.
- Appuyez sur **OK** pour modifier le réglage.
  - La barre ECOMETER correspondant au réglage souhaité reste allumée. Les autres barres sont éteintes.



- La valeur actuelle clignote.
3. Appuyez sur **Précédent** ou **Suivant** pour changer la valeur.
  4. Appuyez sur la touche **OK** pour confirmer le réglage.
    - Le nouveau réglage est mémorisé.
    - L'appareil revient à la liste des réglages de base.
  5. Maintenez simultanément les touches **Quick** et **ECO** enfoncées

pendant environ 3 secondes pour quitter le Mode réglage. L'appareil revient au mode de sélection de programme. Ces réglages seront sauvegardés jusqu'à ce que vous les changiez à nouveau.

## 7. AVANT LA PREMIÈRE UTILISATION

1. **Assurez-vous que le réglage actuel de l'adoucisseur d'eau est compatible avec la dureté de l'arrivée d'eau. Si ce n'est pas le cas, réglez le niveau de l'adoucisseur d'eau.**
2. Remplissez le réservoir de sel régénérant.
3. Remplissez le distributeur de liquide de rinçage.
4. Ouvrez le robinet d'eau.
5. Démarrez le programme Quick pour éliminer tout résidu de fabrication. N'utilisez pas de produit de lavage et laissez les paniers vides.

Lorsque vous démarrez un programme, l'appareil peut prendre 5 minutes pour recharger la résine dans l'adoucisseur d'eau. La phase de lavage ne démarre qu'une fois cette procédure achevée. La procédure sera répétée régulièrement.

### 7.1 Réservoir de sel régénérant



#### ATTENTION!

Utilisez uniquement du gros sel spécialement conçu pour les lave-vaisselle. Le sel fin augmente le risque de corrosion.

Le sel permet de recharger la résine dans l'adoucisseur d'eau et de garantir de bons résultats de lavage au quotidien.

#### Comment remplir le réservoir de sel

1. Tournez le couvercle du réservoir de sel régénérant vers la gauche et retirez-le.

2. Mettez 1 litre d'eau dans le réservoir de sel régénérant (uniquement la première fois).
3. Remplissez le réservoir avec 1 kg de sel régénérant (jusqu'à ce qu'il soit rempli).

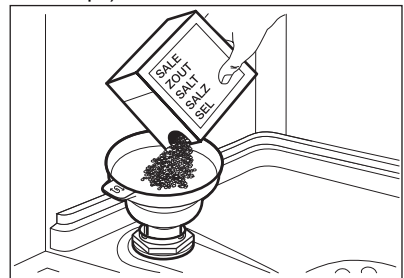

4. Secouez doucement l'entonnoir par la poignée pour faire tomber les derniers grains qu'il contient.
5. Enlevez le sel qui se trouve autour de l'ouverture du réservoir de sel régénérant.

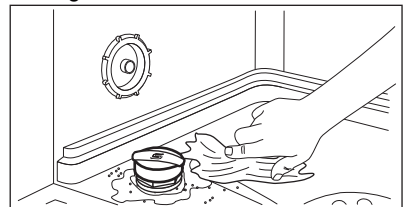

6. Tournez le couvercle du réservoir de sel régénérant vers la droite pour le refermer.

**ATTENTION!**

De l'eau et du sel peuvent sortir du réservoir de sel régénérant lorsque vous le remplissez. Afin d'éviter la corrosion, lancez immédiatement un programme après avoir rempli le réservoir de sel régénérant.

## 7.2 Comment remplir le distributeur de liquide de rinçage

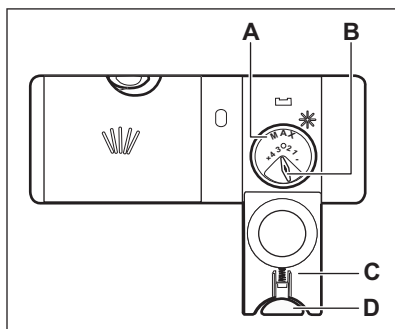
**ATTENTION!**

Utilisez uniquement du liquide de rinçage spécialement conçu pour les lave-vaisselle.

1. Appuyez sur le bouton d'ouverture (D) pour ouvrir le couvercle (C).
2. Versez le liquide de rinçage dans le distributeur (A) jusqu'à ce qu'il atteigne le niveau « max ».
3. Si le liquide de rinçage déborde, épongez-le avec un chiffon absorbant pour éviter tout excès de mousse.
4. Fermez le couvercle. Assurez-vous que le bouton d'ouverture se verrouille correctement.



Vous pouvez tourner le sélecteur de quantité délivrée (B) entre la position 1 (quantité minimale) et la position 4 ou 6 (quantité maximale).

## 8. UTILISATION QUOTIDIENNE

1. Ouvrez le robinet d'eau.
2. Maintenez la touche  enfoncée jusqu'à ce que l'appareil s'allume.
3. Remplissez le réservoir de sel régénérant s'il est vide.
4. Remplissez le distributeur de liquide de rinçage s'il est vide.
5. Chargez les paniers.
6. Ajoutez du produit de lavage.
7. Sélectionnez et démarrez un programme.
8. Une fois le programme terminé, fermez le robinet d'eau.

### 8.1 Utilisation du produit de lavage

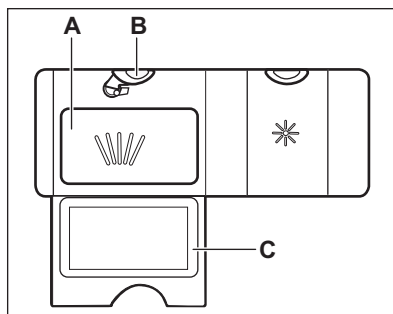

1. Appuyez sur le bouton d'ouverture (B) pour ouvrir le couvercle (C).
2. Versez le produit de lavage, en poudre ou en tablette, dans le compartiment (A).
3. Si le programme comporte une phase de pré-lavage, versez une

petite quantité de produit de lavage à l'intérieur de la porte de l'appareil.

4. Fermez le couvercle. Assurez-vous que le bouton d'ouverture se verrouille correctement.

## 8.2 Comment sélectionner et démarrer un programme en utilisant la barre de sélection MY TIME.

1. Faites glisser votre doigt le long de la barre de sélection MY TIME pour choisir un programme adapté.
  - Le voyant correspondant au programme sélectionné est allumé.
  - L'ECOMETER indique la consommation d'énergie et d'eau.
  - L'affichage indique la durée du programme.
2. Activez les EXTRAS compatibles si vous le souhaitez.
3. Fermez la porte de l'appareil pour démarrer le programme.

## 8.3 Comment sélectionner et lancer le programme Pré-rinçage

1. Pour sélectionner le programme  Pré-rinçage, maintenez la touche Quick enfoncée pendant 3 secondes.
  - Le voyant correspondant à la touche est allumé.
  - Le voyant ECOMETER est éteint.
  - L'affichage indique la durée du programme.
2. Fermez la porte de l'appareil pour démarrer le programme.

## 8.4 Comment activer l'option EXTRAS

1. Sélectionnez un programme en utilisant la barre de sélection MY TIME.
2. Appuyez sur la touche correspondant à l'option que vous souhaitez activer.
  - Le voyant correspondant à la touche est allumé.

- L'affichage indique la durée du programme réactualisée.
- L'ECOMETER indique la consommation d'énergie et d'eau mis à jour.



Par défaut, les options souhaitées doivent être activées à chaque fois, avant de lancer un programme.

Si le dernier programme sélectionné est activé, les options sauvegardées sont automatiquement activées avec le programme.



Vous ne pouvez pas activer ni désactiver ces options pendant le déroulement d'un programme.



Toutes les options ne sont pas compatibles les unes avec les autres.



Activer des options augmente souvent la consommation d'eau et d'énergie, ainsi que sur la durée du programme.

## 8.5 Comment lancer le programme AUTO Sense

1. Appuyez sur .
  - Le voyant correspondant à la touche est allumé.
  - L'affichage indique la durée maximale du programme.



MY TIME et EXTRAS ne sont pas compatibles avec ce programme.

2. Fermez la porte de l'appareil pour démarrer le programme.

L'appareil détecte le type de charge et choisit un cycle de lavage adapté. En cours de cycle, les capteurs s'enclenchent à plusieurs reprises, et la durée initiale du programme peut être diminuée.

## 8.6 Comment différer le départ d'un programme

1. Sélectionnez un programme.
2. Appuyez sur la touche  à plusieurs reprises jusqu'à ce que l'affichage indique le délai choisi pour le départ différé (de 1 à 24 heures).

Le voyant correspondant à la touche est allumé.

3. Fermez la porte de l'appareil pour démarrer le décompte.

Pendant un décompte, il n'est pas possible de changer le délai du départ différé et le choix du programme.

Lorsque le décompte est terminé, le programme démarre.

## 8.7 Comment annuler le départ différé au cours du décompte

Maintenez la touche  enfoncée pendant environ 3 secondes. L'appareil revient au mode de sélection de programme.

-  Si vous annulez le départ différé, vous devez régler de nouveau le programme.

## 8.8 Pour annuler un programme en cours

Maintenez la touche  enfoncée pendant environ 3 secondes. L'appareil revient au mode de sélection de programme.

-  Assurez-vous que le distributeur de produit de lavage n'est pas vide avant de démarrer un nouveau programme de lavage.

## 8.9 Ouverture de la porte au cours du fonctionnement de l'appareil

Si vous ouvrez la porte lorsqu'un programme est en cours, l'appareil s'arrête. Cela peut avoir un impact sur la consommation d'énergie et la durée du programme. Lorsque vous refermez la porte, l'appareil reprend là où il a été interrompu.

-  Durant la phase de séchage, si la porte est ouverte pendant plus de 30 secondes, le programme en cours s'arrête. Ceci ne se produit pas si la porte est ouverte par la fonction AirDry.

## 8.10 Fonction Auto Off

Cette fonction permet d'économiser de l'énergie en éteignant l'appareil lorsqu'il n'est pas en cours de fonctionnement.

La fonction est activée automatiquement :

- Lorsque le programme est terminé.
- Au bout de 5 minutes si le programme n'a pas démarré.

## 8.11 Fin du programme

Lorsque le programme est terminé, 0:00 s'affiche.

La fonction Auto Off éteint automatiquement l'appareil.

Toutes les touches sont inactives, à l'exception de la touche Marche/Arrêt.

# 9. CONSEILS

## 9.1 Informations générales

Suivez les conseils ci-dessous pour garantir des résultats de lavage et de séchage optimaux au quotidien et pour protéger l'environnement.

- Laver les plats au lave-vaisselle comme indiqué dans la notice

d'utilisation permet généralement de consommer moins d'eau et d'énergie par rapport au lavage des plats à la main.

- Chargez le lave-vaisselle à sa capacité maximale pour économiser l'eau et l'énergie. Pour obtenir les meilleurs résultats de nettoyage,

disposez les articles dans les paniers comme indiqué dans la notice d'utilisation et ne surchargez pas les paniers.

- Ne rincez pas vos plats à la main au préalable. Cela augmente la consommation d'eau et d'énergie. Si nécessaire, sélectionnez un programme avec une phase de pré-lavage.
- Enlevez les plus gros résidus d'aliments des plats et videz les tasses et les verres avant de les mettre dans l'appareil.
- Faites tremper ou récurvez légèrement la vaisselle contenant des aliments très cuits avant de la placer dans l'appareil.
- Vérifiez que les plats ne se touchent pas dans les paniers ou ne se recouvrent pas les uns les autres. L'eau peut ainsi atteindre toute la vaisselle et la laver parfaitement.
- Vous pouvez utiliser du détergent, du liquide de rinçage et du sel régénérant séparément, ou des pastilles tout en 1. Suivez les instructions inscrites sur l'emballage.
- Sélectionnez un programme en fonction du type de charge et du degré de saleté. ECO assure l'utilisation la plus efficace de consommation d'eau et d'énergie.
- Pour empêcher la formation de dépôts calcaires à l'intérieur de l'appareil :
  - Remplissez le réservoir de sel régénérant dès que nécessaire.
  - Utilisez le dosage recommandé de détergent et de liquide de rinçage.
  - Assurez-vous que le niveau réglé pour l'adoucisseur d'eau correspond à la dureté de l'eau de votre région.
  - Suivez les instructions du chapitre « **Entretien et nettoyage** ».

## 9.2 Utilisation de sel régénérant, de liquide de rinçage et de produit de lavage

- Utilisez uniquement du sel régénérant, du liquide de rinçage et du produit de lavage conçus pour les

lave-vaisselle. D'autres produits peuvent endommager l'appareil.

- Dans les régions où l'eau est dure ou très dure, nous recommandons l'utilisation séparée d'un détergent simple (poudre, gel, pastille, sans fonction supplémentaire), de liquide de rinçage et de sel régénérant pour des résultats de lavage et de séchage optimaux.
- Les tablettes de détergent ne se dissolvent pas complètement durant les programmes courts. Pour éviter que des résidus de produit de lavage ne se déposent sur la vaisselle, nous recommandons d'utiliser des pastilles de détergent avec des programmes longs.
- Utilisez toujours la quantité adéquate de détergent. Un dosage insuffisant de détergent peut entraîner de mauvais résultats de nettoyage et la formation d'une pellicule ou de taches d'eau dure sur les articles. Utiliser trop de détergent avec une eau douce ou adoucie entraîne la présence de résidus de détergent sur les plats. Ajustez la quantité de détergent en fonction de la dureté de l'eau. Reportez-vous aux instructions figurant sur l'emballage du produit de lavage.
- Utilisez toujours la quantité adéquate de liquide de rinçage. Un dosage insuffisant du liquide de rinçage diminue les résultats de séchage. Utiliser trop de liquide de rinçage entraîne la formation de couches bleutées sur les articles.
- Assurez-vous que le niveau d'adoucisseur d'eau est correct. Si le niveau est trop élevé, la quantité accrue de sel régénérant dans l'eau peut entraîner la formation de rouille sur les couverts.

## 9.3 Que faire si vous ne voulez plus utiliser de pastilles tout en 1

Avant de commencer à utiliser le produit de lavage, le sel régénérant et le liquide de rinçage séparément, suivez les étapes suivantes :

1. Réglez l'adoucisseur d'eau sur le niveau maximal.
2. Assurez-vous que le réservoir de sel régénérant et le distributeur de liquide de rinçage sont pleins.
3. Lancez le programme Quick. N'ajoutez pas de produit de lavage et laissez les paniers vides.
4. Lorsque le programme de lavage est terminé, réglez l'adoucisseur d'eau en fonction de la dureté de l'eau dans votre région.
5. Ajustez la quantité de liquide de rinçage libérée.

### 9.4 Avant le démarrage d'un programme

Avant de lancer le programme sélectionné, assurez-vous que :

- Les filtres sont propres et correctement installés.
- Le bouchon du réservoir de sel régénérant est vissé.
- Les bras d'aspersion ne sont pas obstrués.
- Il y a assez de sel régénérant et de liquide de rinçage (sauf si vous utilisez des pastilles tout en 1).
- La vaisselle est bien positionnée dans les paniers.
- Le programme est adapté au type de vaisselle et au degré de salissure.
- Vous utilisez la bonne quantité de produit de lavage.

### 9.5 Chargement des paniers

- Utilisez toujours tout l'espace des paniers.

- N'utilisez l'appareil que pour laver des articles adaptés au lave-vaisselle.
- Ne lavez pas dans l'appareil des articles fabriqués en bois, corne, aluminium, étain et cuivre car ils pourraient se fissurer, se déformer, être décolorés ou piqués.
- Ne placez pas dans l'appareil des objets pouvant absorber l'eau (éponges, chiffons de nettoyage).
- Chargez les articles creux (tasses, verres et casseroles) en les retournant.
- Vérifiez que les verres ne se touchent pas pour éviter qu'ils ne se brisent.
- Placez les objets légers dans le panier supérieur. Veillez à ce que les articles ne puissent pas bouger.
- Placez les petits articles et les couverts dans le panier à couverts.
- Assurez-vous que les bras d'aspersion tournent librement avant de lancer un programme.

### 9.6 Déchargement des paniers

1. Attendez que la vaisselle refroidisse avant de la retirer de l'appareil. La vaisselle encore chaude est sensible aux chocs.
2. Commencez par décharger le panier inférieur, puis le panier supérieur.



Une fois le programme terminé, il peut rester de l'eau sur les surfaces intérieures de l'appareil.

## 10. ENTRETIEN ET NETTOYAGE



### AVERTISSEMENT!

Avant toute opération d'entretien autre que le programme Machine Care, éteignez l'appareil et débranchez la fiche de la prise secteur.



Les filtres sales et les bras d'aspersion obstrués ont un impact négatif sur les résultats de lavage. Contrôlez-les régulièrement et nettoyez-les si nécessaire.

### 10.1 Machine Care



Machine Care est un programme conçu pour laver l'intérieur de l'appareil, pour



des résultats optimaux. Il élimine le tartre et l'accumulation de graisses.

Lorsque l'appareil détecte qu'il a besoin d'être nettoyé, le voyant  s'allume. Lancez le programme Machine Care pour laver l'intérieur de l'appareil.

## Comment lancer le programme Machine Care

 Avant de lancer le programme Machine Care, nettoyez les filtres et les bras d'aspersion.

1. Utilisez un produit de détartrage ou de nettoyage spécialement conçu pour les lave-vaisselle. Suivez les instructions inscrites sur l'emballage. Ne placez pas de vaisselle dans les paniers.
2. Maintenez simultanément les touches + et  enfoncées pendant environ 3 secondes.

Les indicateurs  et  clignotent. L'écran affiche la durée du programme.

3. Fermez la porte de l'appareil pour démarrer le programme.

Lorsque le programme est terminé, l'indicateur  est éteint.

## 10.2 Nettoyage intérieur

- Nettoyez soigneusement l'appareil, y compris le joint en caoutchouc de la porte, avec un chiffon doux humide.
- N'utilisez pas de produits abrasifs, de tampons à récurer, d'outils tranchants, de produits chimiques agressifs, d'éponges métalliques, ni de solvants.
- Pour maintenir des performances optimales, utilisez un produit de nettoyage spécifiquement conçu pour les lave-vaisselle (au moins une fois tous les deux mois). Reportez-vous aux instructions figurant sur l'emballage de ces produits.
- Pour des résultats de lavage optimaux, lancez le programme Machine Care.

## 10.3 Retrait de corps étrangers

Vérifiez les filtres et le collecteur d'eau après chaque utilisation du lave-vaisselle. Les corps étrangers (par exemple les morceaux de verre, de plastique, les os ou les cure-dents, etc.) réduisent les performances de nettoyage et peuvent endommager la pompe de vidange.

1. Démontez le système de filtres comme indiqué dans ce chapitre.
2. Retirez les corps étrangers à la main.



### ATTENTION!

Si vous ne pouvez pas retirer les corps étrangers, contactez un service après-vente agréé.

3. Remontez les filtres comme indiqué dans ce chapitre.

## 10.4 Nettoyage extérieur

- Nettoyez l'appareil avec un chiffon doux humide.
- Utilisez uniquement des produits de lavage neutres.
- N'utilisez pas de produits abrasifs, de tampons à récurer ni de solvants.

## 10.5 Nettoyage des filtres

Le système de filtres est composé de 3 parties.

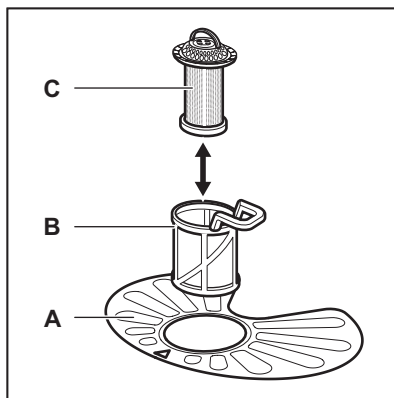

1. Tournez le filtre (B) vers la gauche et sortez-le.

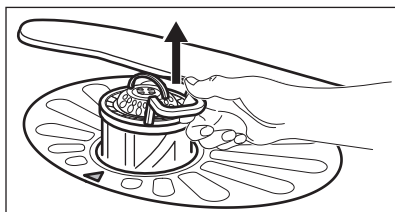
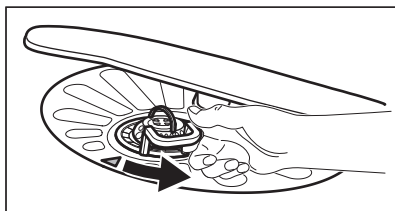

2. Retirez le filtre (C) du filtre (B).
3. Retirez le filtre plat (A).

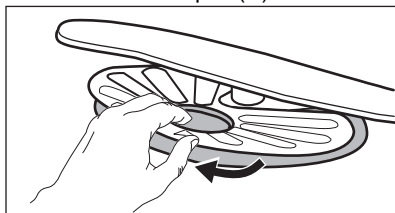

4. Lavez les filtres.

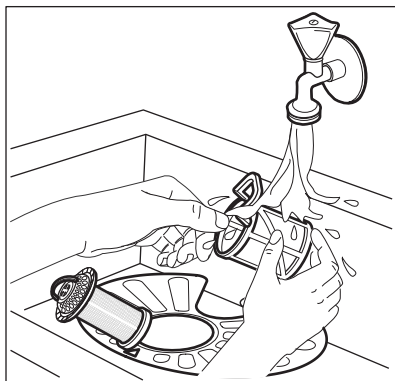

5. Assurez-vous qu'il ne reste aucun résidu alimentaire ni salissure à l'intérieur ou autour du bord du collecteur d'eau.
6. Remettez le filtre plat (A) en place. Assurez-vous qu'il est correctement positionné sous les 2 guides.

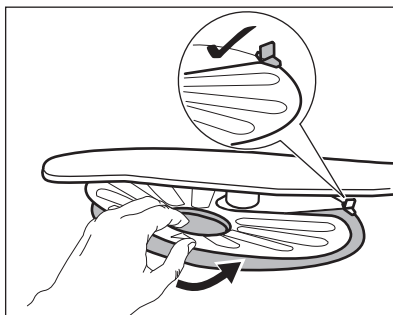

7. Remontez les filtres (B) et (C).
8. Remettez le filtre (B) dans le filtre plat (A). Tournez-le vers la droite jusqu'à la butée.

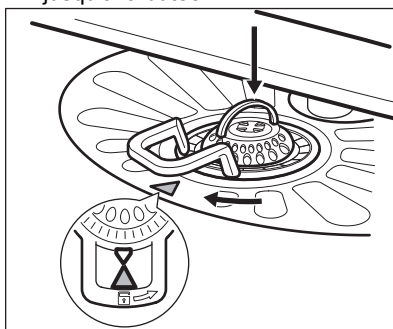

**ATTENTION!**

Une position incorrecte des filtres peut donner de mauvais résultats de lavage et endommager l'appareil.

**10.6 Nettoyage du bras d'aspersion inférieur**

Nous vous conseillons de nettoyer régulièrement le bras d'aspersion inférieur afin d'éviter que ses orifices ne se bouchent.

Si les orifices sont bouchés, les résultats de lavage peuvent ne pas être satisfaisants.

1. Pour retirer le bras d'aspersion inférieur, tirez-le vers le haut.



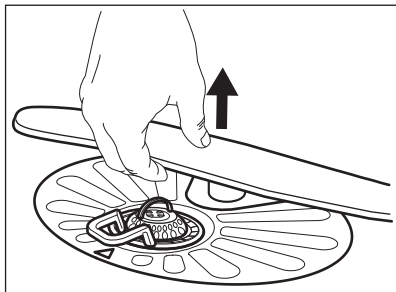

2. Nettoyez le bras d'aspersion à l'eau courante. Utilisez un outil pointu comme un cure-dent pour extraire toutes les particules de saleté incrustées dans les orifices.

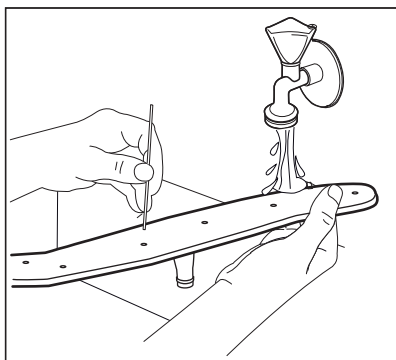

3. Pour réinstaller le bras d'aspersion, enfoncez-le vers le bas.

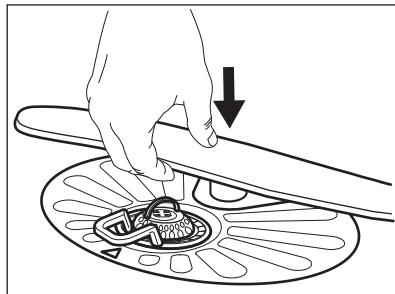

## 11. DÉPANNAGE



### AVERTISSEMENT!

Une mauvaise réparation de l'appareil peut entraîner un danger pour la sécurité de l'utilisateur. Toute réparation ne doit être effectuée que par un technicien qualifié.

**La plupart des problèmes peuvent être résolus sans avoir recours au service après-vente agréé.**

Reportez-vous au tableau ci-dessous pour obtenir plus d'informations sur les problèmes possibles.

Pour certaines anomalies, l'écran affiche un code d'alarme.

Problème et code d'alarme	Cause et solution possibles
Vous ne pouvez pas allumer l'appareil.	<ul style="list-style-type: none"> <li>Assurez-vous que la fiche du câble d'alimentation est bien insérée dans la prise de courant.</li> <li>Assurez-vous qu'aucun fusible n'a disjoncté dans la boîte à fusibles.</li> </ul>

Problème et code d'alarme	Cause et solution possibles
Le programme ne se lance pas.	<ul style="list-style-type: none"> <li>• Vérifiez que la porte de l'appareil est fermée.</li> <li>• Si vous avez sélectionné un départ différé, annulez-le ou attendez la fin du décompte.</li> <li>• L'appareil recharge la résine à l'intérieur de l'adoucisseur d'eau. La durée de cette procédure est d'environ 5 minutes.</li> </ul>
L'appareil ne se remplit pas d'eau. L'affichage indique <b>i10</b> ou <b>i11</b> .	<ul style="list-style-type: none"> <li>• Assurez-vous que le robinet d'eau est ouvert.</li> <li>• Assurez-vous que la pression de l'arrivée d'eau n'est pas trop basse. Pour obtenir cette information, contactez votre fournisseur d'eau.</li> <li>• Assurez-vous que le robinet d'eau n'est pas obstrué.</li> <li>• Assurez-vous que le filtre du tuyau d'arrivée d'eau n'est pas obstrué.</li> <li>• Assurez-vous que le tuyau d'arrivée d'eau ne présente ni plis, ni coudes.</li> </ul>
L'appareil ne vidange pas l'eau. L'affichage indique <b>i20</b> .	<ul style="list-style-type: none"> <li>• Assurez-vous que le siphon de l'évier n'est pas obstrué.</li> <li>• Assurez-vous que le système du filtre intérieur n'est pas obstrué.</li> <li>• Assurez-vous que le tuyau de vidange ne présente ni plis, ni coudes.</li> </ul>
Le dispositif anti-inondation est activé. L'affichage indique <b>i30</b> .	<ul style="list-style-type: none"> <li>• Fermez le robinet d'eau.</li> <li>• Vérifiez que l'appareil est correctement installé.</li> <li>• Assurez-vous que les paniers sont chargés comme indiqué dans le manuel d'utilisation.</li> </ul>
Dysfonctionnement du capteur de détection du niveau d'eau. L'affichage indique <b>i41</b> - <b>i44</b> .	<ul style="list-style-type: none"> <li>• Assurez-vous que les filtres sont propres.</li> <li>• Éteignez l'appareil et rallumez-le.</li> </ul>
Dysfonctionnement de la pompe de lavage ou de la pompe de vidange. L'affichage indique <b>i51</b> - <b>i59</b> ou <b>i5A</b> - <b>i5F</b> .	<ul style="list-style-type: none"> <li>• Éteignez l'appareil et rallumez-le.</li> </ul>
La température de l'eau à l'intérieur de l'appareil est trop élevée ou un dysfonctionnement du capteur de température s'est produit. L'affichage indique <b>i61</b> ou <b>i69</b> .	<ul style="list-style-type: none"> <li>• Assurez-vous que la température de l'eau de l'arrivée ne dépasse pas 60 °C.</li> <li>• Éteignez l'appareil et rallumez-le.</li> </ul>
Dysfonctionnement technique de l'appareil. L'affichage indique <b>iC0</b> ou <b>iC3</b> .	<ul style="list-style-type: none"> <li>• Éteignez l'appareil et rallumez-le.</li> </ul>

Problème et code d'alarme	Cause et solution possibles
Le niveau d'eau à l'intérieur de l'appareil est trop élevé. L'affichage indique <b>iF1</b> .	<ul style="list-style-type: none"> <li>Éteignez l'appareil et rallumez-le.</li> <li>Assurez-vous que les filtres sont propres.</li> <li>Assurez-vous que le tuyau de sortie est installé à la bonne hauteur au-dessus du sol. Consultez les instructions d'installation.</li> </ul>
L'appareil s'arrête et redémarre plusieurs fois en cours de fonctionnement.	<ul style="list-style-type: none"> <li>Cela est normal. Cela vous garantit des résultats de lavage optimaux et des économies d'énergie.</li> </ul>
Le programme dure trop longtemps.	<ul style="list-style-type: none"> <li>Si vous avez sélectionné l'option de départ différé, annulez-le ou attendez la fin du décompte.</li> <li>Activer certaines options peut rallonger la durée du programme.</li> </ul>
Le temps restant sur l'affichage augmente et passe presque instantanément à la fin du programme.	<ul style="list-style-type: none"> <li>Ceci est normal. L'appareil fonctionne correctement.</li> </ul>
Petite fuite au niveau de la porte de l'appareil.	<ul style="list-style-type: none"> <li>L'appareil n'est pas d'aplomb. Desserrez ou serrez les pieds réglables (si disponibles).</li> <li>La porte de l'appareil n'est pas centrée avec la cuve. Réglez le pied arrière (si disponible).</li> </ul>
La porte de l'appareil est difficile à fermer.	<ul style="list-style-type: none"> <li>L'appareil n'est pas d'aplomb. Desserrez ou serrez les pieds réglables (si disponibles).</li> <li>De la vaisselle dépasse des paniers.</li> </ul>
Bruit de cliquetis ou de battement à l'intérieur de l'appareil.	<ul style="list-style-type: none"> <li>La vaisselle n'est pas correctement rangée dans les paniers. Reportez-vous au manuel de chargement du panier.</li> <li>Assurez-vous que les bras d'aspersion peuvent tourner librement.</li> </ul>
L'appareil déclenche le disjoncteur.	<ul style="list-style-type: none"> <li>L'ampérage n'est pas suffisant pour alimenter tous les appareils en cours de fonctionnement simultanément. Vérifiez l'ampérage de la prise et la capacité du mètre, ou éteignez l'un des appareils qui sont en cours de fonctionnement.</li> <li>Défaut électrique interne de l'appareil. Contactez un service après-vente agréé.</li> </ul>

Après avoir vérifié l'appareil, éteignez puis rallumez-le. Si le problème persiste, contactez le service après-vente agréé.

Pour les codes d'alarme ne figurant pas dans le tableau, contactez le service après-vente agréé.



#### **AVERTISSEMENT!**





Nous vous conseillons de ne pas utiliser l'appareil tant que le problème n'a pas été entièrement résolu. Débranchez l'appareil et ne le rebranchez pas tant que vous n'êtes pas certain qu'il fonctionne correctement.

## 11.1 La référence du produit (PNC)

Si vous contactez un service après-vente agréé, vous devrez fournir la référence de produit, ou PNC, de votre appareil.

Vous trouverez le PNC sur la plaque signalétique située sur la porte de l'appareil. Vous pouvez également trouver le PNC sur le bandeau de commande.

Avant de consulter le PNC, assurez-vous que l'appareil est en mode Programmation.

1. Maintenez simultanément les touches  et  enfoncées pendant environ 3 secondes. Le PNC de votre appareil s'affiche.
2. Pour quitter la présentation du PNC, appuyez simultanément sur  et  pendant environ 3 secondes. L'appareil revient au mode de sélection de programme.

## 11.2 Les résultats de lavage et de séchage ne sont pas satisfaisants

Problème	Cause et solution possibles
Résultats de lavage insatisfaisants.	<ul style="list-style-type: none"> <li>• Reportez-vous aux chapitres « <b>Utilisation quotidienne</b> », « <b>Conseils</b> » et au manuel de chargement du panier.</li> <li>• Utilisez un programme de lavage plus intense.</li> <li>• Activez l'option ExtraPower pour améliorer les résultats de lavage du programme sélectionné.</li> <li>• Nettoyez les jets des bras d'aspersion et le filtre. Reportez-vous au chapitre « <b>Entretien et nettoyage</b> ».</li> </ul>
Résultats de séchage insatisfaisants.	<ul style="list-style-type: none"> <li>• La vaisselle est restée trop longtemps à l'intérieur de l'appareil, porte fermée. Activez l'option AirDry pour définir l'ouverture automatique de la porte et améliorer les performances de séchage.</li> <li>• Il n'y a pas de liquide de rinçage ou le dosage du liquide de rinçage n'est pas suffisant. Remplissez le distributeur de liquide de rinçage ou réglez le niveau de liquide de rinçage sur un niveau plus élevé.</li> <li>• Il se peut que la qualité du liquide de rinçage soit en cause.</li> <li>• Nous vous recommandons de toujours utiliser du liquide de rinçage, même si vous utilisez déjà des pastilles tout en 1.</li> <li>• Les articles en plastiques peuvent avoir besoin d'être essuyés.</li> <li>• Le programme ne possède pas de phase de séchage. Reportez-vous au chapitre « <b>Présentation des programmes</b> ».</li> </ul>
Il y a des traînées blanches ou pellicules bleuâtres sur les verres et la vaisselle.	<ul style="list-style-type: none"> <li>• La quantité de liquide de rinçage libérée est trop importante. Placez le sélecteur de dosage du liquide de rinçage sur un niveau plus faible.</li> <li>• La quantité de produit de lavage est excessive.</li> </ul>

Problème	Cause et solution possibles
Il y a des taches et traces de gouttes d'eau séchées sur les verres et la vaisselle.	<ul style="list-style-type: none"> <li>• La quantité de liquide de rinçage libérée n'est pas suffisante. Placez le sélecteur de dosage du liquide de rinçage sur un niveau plus élevé.</li> <li>• Il se peut que la qualité du liquide de rinçage soit en cause.</li> </ul>
L'intérieur de l'appareil est humide.	<ul style="list-style-type: none"> <li>• Ceci n'est pas un défaut de l'appareil. De l'air humide se condense sur les parois de l'appareil.</li> </ul>
Mousse inhabituelle en cours de lavage.	<ul style="list-style-type: none"> <li>• Utilisez uniquement des produits de lavage spécialement conçus pour les lave-vaisselle.</li> <li>• Il y a une fuite dans le distributeur de liquide de rinçage. Contactez un service après-vente agréé.</li> </ul>
Traces de rouille sur les couverts.	<ul style="list-style-type: none"> <li>• Il y a trop de sel régénérant dans l'eau utilisée pour le lavage. Reportez-vous au chapitre « <b>Adoucisseur d'eau</b> ».</li> <li>• Les couverts en argent et en acier inoxydable ont été placés ensemble. Évitez de placer les couverts en argent et en acier inoxydable les uns à côté des autres.</li> </ul>
Il y a des résidus de détergent dans le distributeur de produit de lavage à la fin du programme.	<ul style="list-style-type: none"> <li>• La pastille de détergent est restée coincée dans le distributeur de produit de lavage, qui n'a donc pas été entièrement éliminée par l'eau.</li> <li>• L'eau ne peut pas éliminer le détergent du distributeur de produit de lavage. Assurez-vous que les bras d'aspersion ne sont pas bloqués ou obstrués.</li> <li>• Assurez-vous que la vaisselle dans les paniers ne bloquent pas l'ouverture du couvercle du distributeur de liquide de rinçage.</li> </ul>
Odeurs à l'intérieur de l'appareil.	<ul style="list-style-type: none"> <li>• Reportez-vous au chapitre « <b>Nettoyage intérieur</b> ».</li> <li>• Lancez le programme Machine Care avec un agent détartrant ou un produit de nettoyage conçu pour les lave-vaisselle.</li> </ul>

Problème	Cause et solution possibles
Dépôts calcaires sur la vaisselle, dans la cuve et à l'intérieur de la porte.	<ul style="list-style-type: none"> <li>• Le niveau de sel régénérant est bas, vérifiez le voyant de remplissage.</li> <li>• Le bouchon du réservoir de sel régénérant est dévissé.</li> <li>• L'eau de votre arrivée est dure. Reportez-vous au chapitre « <b>Adoucisseur d'eau</b> ».</li> <li>• Utilisez du sel régénérant et sélectionnez la régénération de l'eau même si vous utilisez des pastilles tout-en-un. Reportez-vous au chapitre « <b>Adoucisseur d'eau</b> ».</li> <li>• Lancez le programme Machine Care avec un détartrant conçu pour les lave-vaisselle.</li> <li>• Si des dépôts de calcaire persistent, nettoyez l'appareil avec un nettoyant spécial pour le détartrage de l'appareil.</li> <li>• Testez différents produits de lavage.</li> <li>• Contactez le fabricant du produit de lavage.</li> </ul>
Vaisselle ternie, décolorée ou ébréchée.	<ul style="list-style-type: none"> <li>• Assurez-vous de ne placer dans l'appareil que des articles adaptés au lave-vaisselle.</li> <li>• Chargez et déchargez le panier avec précautions. Reportez-vous au manuel de chargement du panier.</li> <li>• Placez les objets délicats dans le panier supérieur.</li> <li>• Activez l'option GlassCare pour garantir un soin spécial aux verres et à la vaisselle délicate.</li> </ul>



Reportez-vous aux chapitres « **Avant la première utilisation** », « **Utilisation quotidienne** » ou « **Conseils** » pour connaître les autres causes probables.

## 12. CARACTÉRISTIQUES TECHNIQUES

Dimensions	Largeur / hauteur / profondeur (mm)	596 / 818 - 898 / 550
Branchement électrique <sup>1)</sup>	Tension (V)	220 - 240
	Fréquence (Hz)	50
Pression de l'arrivée d'eau	Min. / max. bar (MPa)	0.5 (0.05) / 8 (0.8)
Arrivée d'eau	Eau froide ou eau chaude <sup>2)</sup>	max. 60 °C
Capacité	Couverts	13

Consommation électrique	Mode « Veille » (W)	5.0
	Mode « Éteint » (W)	0.50

1) Reportez-vous à la plaque signalétique pour d'autres valeurs.

2) Si l'eau chaude est produite à partir de sources d'énergie respectueuses de l'environnement (par exemple panneaux solaires), utilisez une arrivée d'eau chaude afin de réduire la consommation d'énergie.

## 12.1 Lien vers la base de données EPREL de l'UE

Le code QR présent sur l'étiquette énergétique fournie avec l'appareil contient un lien Web permettant d'enregistrer cet appareil dans la base de données EPREL de l'UE. Conservez l'étiquette énergétique à titre de référence avec le manuel d'utilisation et tous les autres documents fournis avec cet appareil.

Il est possible de trouver des informations relatives aux performances

du produit dans la base de données EPREL de l'EU grâce au lien <https://eprel.ec.europa.eu> avec le nom du modèle et le numéro de produit se trouvant sur la plaque signalétique de l'appareil. Reportez-vous au chapitre « Description du produit ».

Pour des informations plus détaillées sur l'étiquette énergétique, consultez le site [www.theenergylabel.eu](http://www.theenergylabel.eu).

## 13. EN MATIÈRE DE PROTECTION DE L'ENVIRONNEMENT

Recyclez les matériaux portant le symbole . Déposez les emballages dans les conteneurs prévus à cet effet. Contribuez à la protection de l'environnement et à votre sécurité, recyclez vos produits électriques et

électroniques. Ne jetez pas les appareils portant le symbole  avec les ordures ménagères. Emmenez un tel produit dans votre centre local de recyclage ou contactez vos services municipaux.

**F** FRANCE ONLY

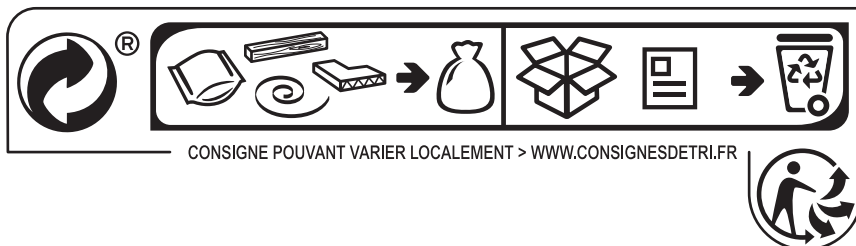

[www.electrolux.com/shop](http://www.electrolux.com/shop)



156933481-A-212020

