

 **GLEMGAS**

**io cucino  
con**

 **GLEMGAS**

**la buona cucina italiana**

# Hotte aspirante

## Mode d'emploi

### GHS972IX/GHS972BK

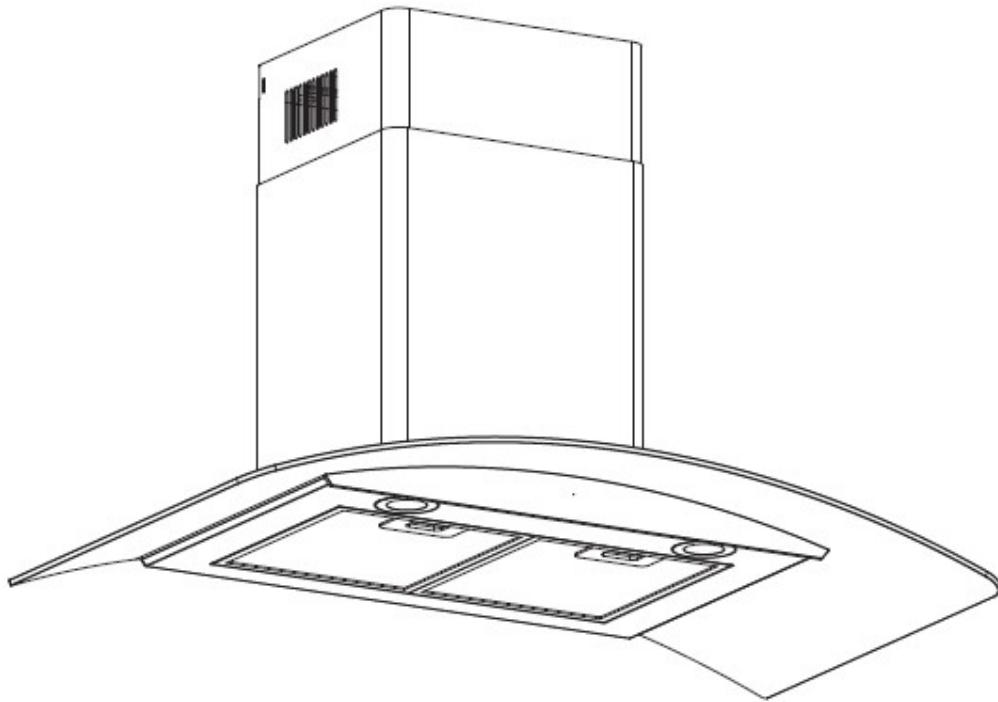

## Contenu

RECHERCHER DES INFORMATIONS.....	3
CONSIGNES DE SÉCURITÉ.....	4
INTRODUCTION.....	6
LISTE DES COMPOSANTS .....	7
INSTALLATION.....	9
FONCTIONNEMENT.....	13
REMPLACEMENT DU FILTRE À CHARBON.....	14
REMPLACEMENT DE L'AMPOULE.....	14
ENTRETIEN .....	15
INFORMATIONS SUPPLÉMENTAIRES .....	15
PROTECTION DE L'ENVIRONNEMENT.....	18

## CONSIGNES DE SÉCURITÉ

Lisez attentivement le présent guide avant de procéder à l'installation et à l'utilisation de ce produit, puis conservez-le pour des références ultérieures.

Pour obtenir des informations sur l'espace nécessaire à l'installation et au montage du dispositif, veuillez vous reporter à la section « INSTALLATION ».

Pour des informations détaillées sur le remplacement des ampoules, veuillez vous reporter à la section « REMPLACEMENT DE L'AMPOULE ».

Pour de plus amples informations sur les dimensions et la position des moyens de support et de fixation du dispositif dans cet espace, reportez-vous à la section « INSTALLATION ».

Pour obtenir des informations détaillées sur les distances minimales à respecter entre les différentes parties du dispositif et la structure environnante, reportez-vous à la section « INSTALLATION ».

Pour des informations détaillées sur les dimensions minimales des ouvertures de ventilation et leur disposition correcte, veuillez vous reporter à la section « INSTALLATION ».

Assurez-vous de toujours couper le courant avant de procéder à tout entretien ou installation du dispositif, y compris pour le remplacement d'une ampoule.

La hotte de cuisine doit être installée dans le respect strict de toutes les consignes d'installation et toutes mesures s'y rapportant doivent être scrupuleusement observées.

L'entièreté du service d'installation doit être confiée à une personne compétente en la matière ou à un électricien professionnel.  
Veuillez vous débarrasser des matériaux d'emballage prudemment. Ils peuvent s'avérer dangereux pour les enfants. Veuillez vous assurer que les conduits ne présentent pas de coudes supérieurs à 90 degrés, car cela pourrait fortement entamer l'efficacité de la hotte de cuisine.

Cette hotte est destinée exclusivement à un usage domestique.

Ne pas mettre du feu à la nourriture sous la hotte.

Ne pas essayer d'utiliser la hotte de cuisine sans les filtres à graisse ou si les filtres sont

trop remplis de graisse !

L'air ne doit pas être rejeté par le même conduit utilisé pour l'évacuation des fumées d'appareils de combustion de gaz ou d'autres combustibles.

Évitez de laisser les poêles à frire sans surveillance pendant l'utilisation, car les graisses ou les huiles surchauffées peuvent s'enflammer.

Ne laissez jamais de flammes nues sous la hotte de cuisine.

Si vous remarquez que la hotte présente un quelconque défaut, abstenez-vous de l'utiliser.

En cas d'endommagement du cordon d'alimentation, celui-ci doit être remplacé par le fabricant, son agent de service ou toute autre personne qualifiée afin d'éviter tout risque.

Cet appareil peut être utilisé par des enfants âgés de 8 ans et plus, de même que par des personnes présentant des capacités physiques, sensorielles ou mentales réduites ou encore manquant d'expérience et de connaissance dans son maniement, sous réserve que ces personnes soient assistées ou qu'elles aient reçu des instructions d'utilisation de l'appareil en toute sécurité et qu'elles comprennent les risques encourus. Les enfants ne doivent pas jouer avec cet appareil. Le nettoyage et l'entretien ne doivent pas être effectués par des enfants sans surveillance.

Gardez un œil sur vos enfants pour vous assurer qu'ils ne jouent pas avec l'appareil.

Après l'installation, assurez-vous que la fiche est facilement accessible. Il existe une distance minimale que vous devez observer entre la surface d'appui des ustensiles de cuisine sur la table de cuisson et la partie inférieure de la hotte aspirante. (Si vous optez pour l'installation de la hotte de cuisine au-dessus d'un appareil à gaz, assurez-vous que la distance entre les deux appareils est d'au moins 65 cm. Si les instructions d'installation de la table de cuisson à gaz recommandent une distance plus grande, celle-ci doit être respectée.

Veillez à ce qu'une bonne ventilation de la cuisine soit assurée lorsque la hotte et des appareils à gaz ou à d'autres combustibles sont utilisés simultanément.

Procédez sur une base régulière à l'entretien de votre appareil en utilisant la méthode recommandée dans le chapitre « ENTRETIEN ».

Il existe des risques d'incendie si l'entretien n'est pas effectué selon les instructions.

La réglementation en matière d'évacuation d'air doit être respectée.

Nettoyez le filtre à graisse tous les mois pour éviter les incendies.

Le filtre à charbon capte les odeurs et doit être remplacé au moins une fois par an en fonction de la fréquence d'utilisation de la hotte.

**AVERTISSEMENT :** Il se peut que des parties accessibles de cet appareil deviennent chaudes en cas d'utilisation avec des appareils de cuisson.

Pour optimiser l'évacuation de l'air, utilisez un conduit droit ou présentant le moins de coudes possible. Nombre de techniciens recommandés pour l'installation : 2 à 3 Utilisez des prises murales et des vis appropriées sur le mur où la hotte doit être installée. Faites appel à un installateur ou à un technicien qualifié et demandez-lui de choisir les chevilles et les vis appropriées. Dans des conditions froides, il est recommandé d'installer un clapet anti-retour supplémentaire pour minimiser le retour d'air froid, ainsi qu'une barrière thermique non métallique pour limiter le transfert de chaleur par conduction vers l'extérieur. La soupape doit être installée sur le côté de la barrière thermique où l'air est froid.

La barrière thermique doit également être installée le plus près possible des entrées de conduits chauds du bâtiment.

**POUR RÉDUIRE LES RISQUES D'INCENDIE, N'UTILISEZ QUE DES CONDUITS MÉTALLIQUES.**

Installez cette hotte en respectant toutes les exigences des instructions.

Pour réduire le risque d'incendie et expulser l'air en toute efficacité, assurez-vous que le conduit d'évacuation est orienté vers l'extérieur.

La bouche d'évacuation ne doit pas être ouverte sur un espace entre deux murs, plafonds, greniers, espaces réduits ou garages.

-Le code IT cos D pour cette lampe est DSR-1.5/65-S-64.

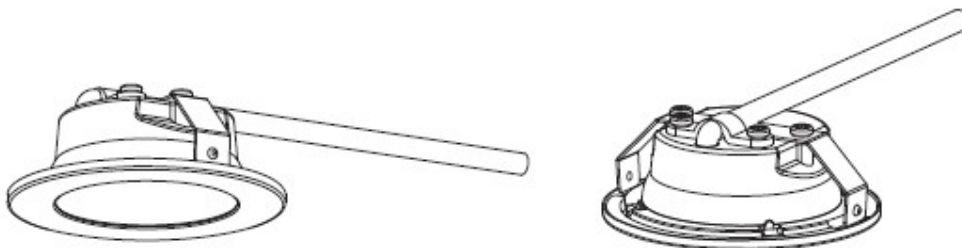

## LISTE DES COMPOSANTS



### Présentation



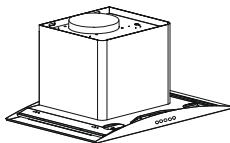

Merci d'avoir fait le choix de cette hotte aspirante. Le présent manuel d'utilisation est conçu pour fournir toutes les instructions nécessaires à l'installation, au fonctionnement et à l'entretien de cet appareil.

Pour garantir un fonctionnement optimal et sûr de l'appareil, veuillez lire attentivement ce manuel d'instructions avant de procéder à l'installation et à l'utilisation.

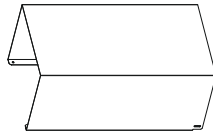
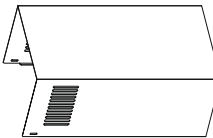
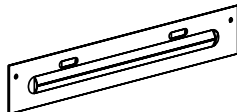
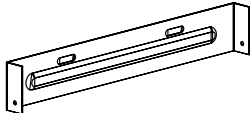
Avertissement : Si les vis ou le dispositif de fixation ne sont pas installés conformément à ces instructions, il peut en résulter des risques électriques.

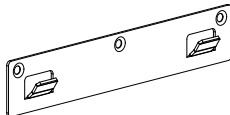
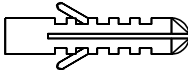
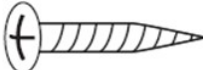
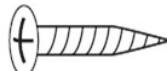
### PIÈCES FOURNIES

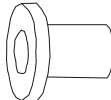
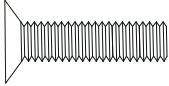
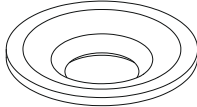
Description	Dessin	QTÉ (pc/ensb)
Hotte aspirante		1
Verre		1
Cheminée extérieure		1
Cheminée intérieure		1
Support de cheminée extérieure		1
Support de cheminée intérieure		1

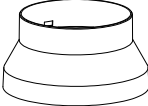
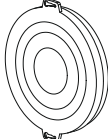
Crochet		1
Prise murale		9
Vis (ST4 x 40 mm)		7
Vis (ST4 x 30 mm)		2
Vis (ST4 x 8 mm)		4
Coussin en caoutchouc pour le verre		4
Vis (M4 x 25 mm)		4
Rondelle		4
Clapet en V (150)		1 paire
Adaptateur		1
Filtre de charbon		2



# INSTALLATION (VENTILATION À L'EXTÉRIEUR)

Si votre maison est équipée d'une prise de courant, vous pouvez raccorder votre hotte aspirante comme illustré sur l'image ci-dessous au moyen d'un conduit d'évacuation (émail, aluminium, tuyau flexible ou matériau ininflammable d'un diamètre intérieur de 120/150 mm)

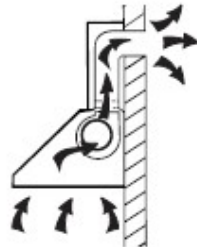

Avant de procéder à l'installation, veuillez mettre l'appareil hors service et le déconnecter de la prise de courant.



## **Méthode 1 (installation avec un crochet) :**

1. La hotte doit être installée à une distance qui varie entre 65 et 75 cm au-dessus de la surface de cuisson pour un résultat optimal.

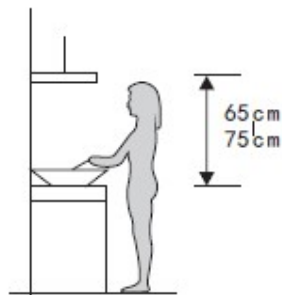

**Pic 1**

2. Une fois un emplacement identifié et une hauteur définie, installez le crochet et maintenez-le bien fixé. La position fixe du support de cheminée intérieure représente l'emplacement de la cheminée. Voir image 2
3. Placez le verre selon le sens et la direction du matériel sur la hotte de cuisine, puis utilisez 4 vis + des rondelles + des coussins en caoutchouc pour fixer le verre (voir image 3).

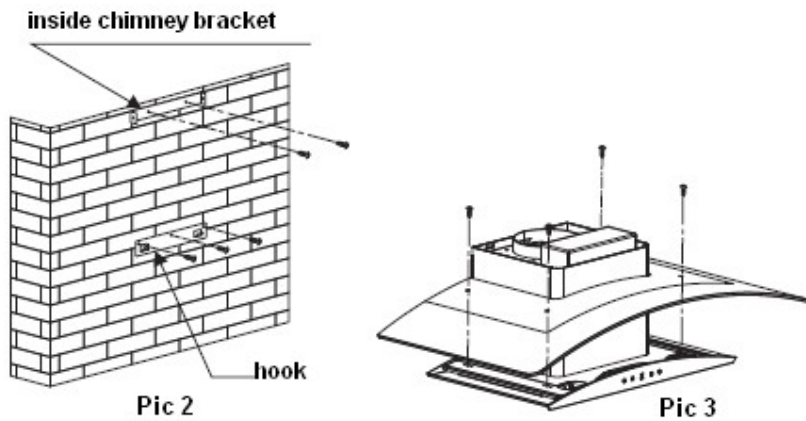

4. Installez l'adaptateur sur le conduit de sortie (voir image 4). Installez la hotte aspirante sur le crochet. Voir image 5.

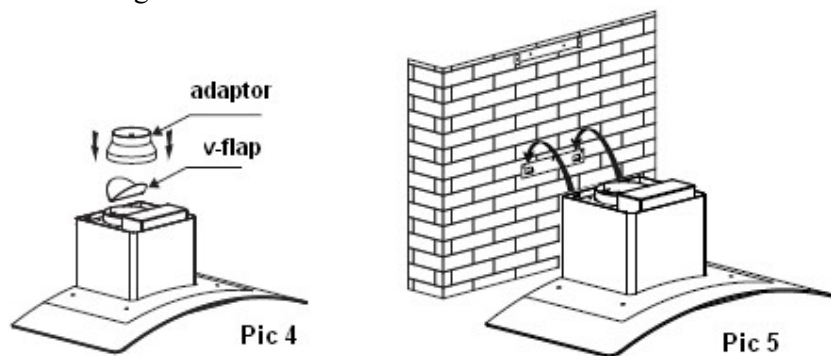

5. Installez le support de cheminée extérieure sur la cheminée extérieure avec 2 vis ST4 x 8 mm, assurez-vous que la cheminée intérieure peut être déplacée librement à l'intérieur (voir photo 6).
6. Après avoir ajusté la hauteur, fixez le corps avec 2 vis de sécurité ST4 x 30 mm. Remarque : Les deux aérateurs de sécurité sont placés sur le boîtier arrière, d'un diamètre de 6 mm. Ensuite, placez les deux cheminées ensemble sur le corps de la hotte. Voir image 7.
7. Ajustez la hauteur de la cheminée intérieure à la hauteur appropriée, et fixez la cheminée intérieure au support de cheminée intérieure à l'aide de 2 vis ST4 x 8 mm. Voir image 8.

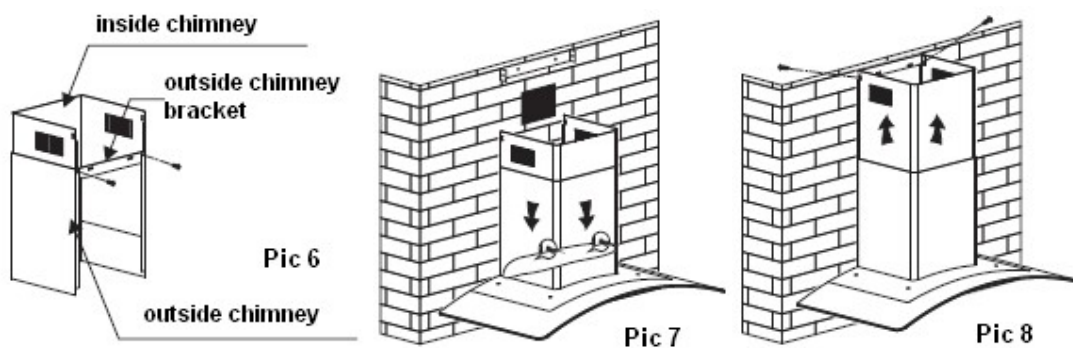

## Méthode 2 (installation sans crochet) :

1. La hotte doit être installée à une distance qui varie entre 65 et 75 cm au-dessus de la surface de cuisson pour un résultat optimal.

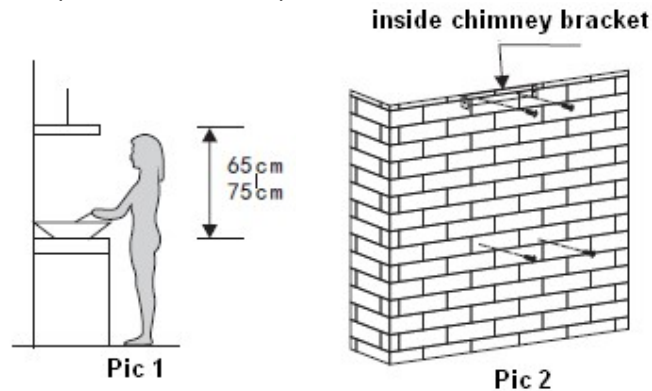

2. Après avoir défini la hauteur à laquelle installer la hotte, mesurez la position des trous pour accrocher la hotte, ainsi que le support de cheminée intérieure. Percez 4 trous  $\phi 8$  pour fixer le support de cheminée intérieure et la hotte, ils servent également à maintenir la hotte stable. La position fixe du support de cheminée extérieure correspond à l'endroit le plus élevé de la cheminée extérieure. Fixez 2 vis ST4  $\times$  30 mm au mur à l'aide de chevilles et utilisez ensuite 2 vis ST4  $\times$  40 mm pour fixer le support de cheminée intérieure. Les vis (ST4  $\times$  30 mm) installées doivent dépasser de 3 à 5 mm du mur de manière à pouvoir y accrocher la hotte. Voir image 2
3. Placez le verre selon le sens et la direction du matériel sur la hotte de cuisine, puis utilisez 4 vis + des rondelles + des coussins en caoutchouc pour fixer le verre (voir image 3).

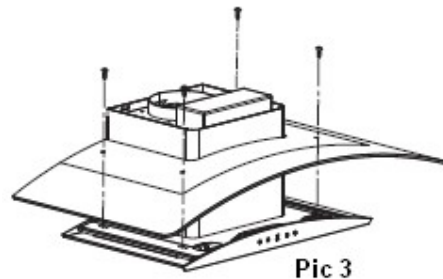

4. Installez l'adaptateur sur le conduit de sortie (voir image 4). Accrochez la hotte aspirante sur les vis fixées sur le mur. Voir image 5

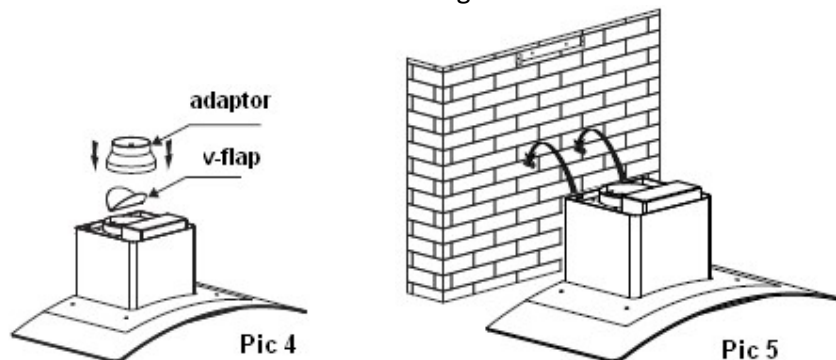

5. Installez le support de cheminée extérieure sur la cheminée extérieure avec 2 vis ST4  $\times$  8 mm, assurez-vous que la cheminée intérieure peut être déplacée librement à l'intérieur (voir photo 6).

6. Après avoir ajusté la hauteur, fixez le corps avec 2 vis de sécurité ST4 x 30 mm. Remarque : Les deux aérateurs de sécurité sont placés sur le boîtier arrière, d'un diamètre de 6 mm. Ensuite, placez les deux cheminées ensemble sur le corps de la hotte. Voir image 7.
7. Ajustez la hauteur de la cheminée intérieure à la hauteur appropriée, et fixez la cheminée intérieure au support de cheminée intérieure à l'aide de 2 vis ST4 x 8 mm. Voir image 8.

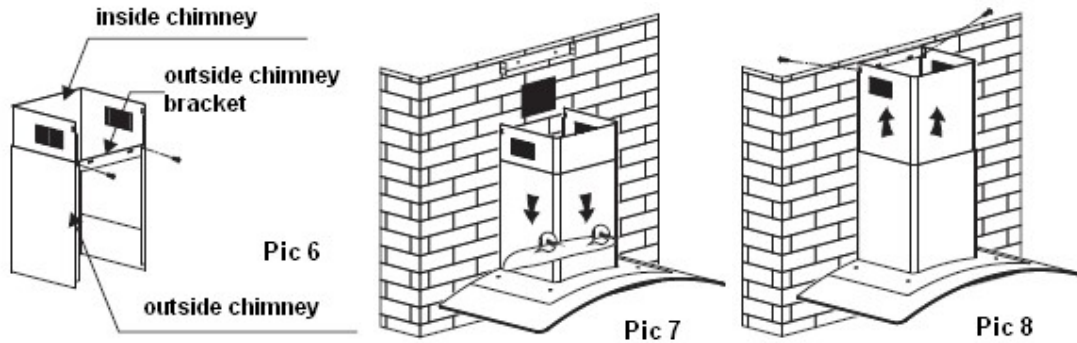

Installation du filtre de charbon :

- (1) Le filtre en aluminium doit d'abord être démonté. Appuyez sur le verrou et tirez-le vers le bas.
- (2) Installez le filtre à charbon en le faisant tourner dans le sens des aiguilles d'une montre.

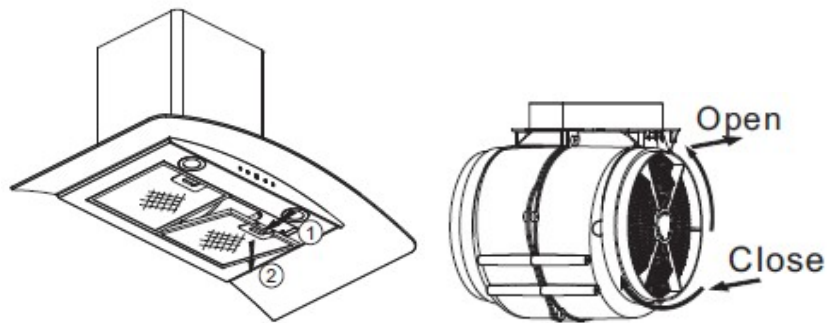



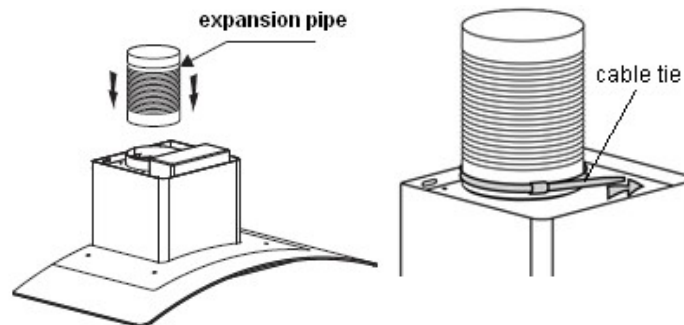

Remarque :





















Installez le tuyau de détente sur la hotte de cuisine, au besoin. Fixez le tuyau de détente avec un collier de serrage pour câble (le tuyau de détente et le collier de serrage pour câble ne sont pas fournis avec le produit. Ils sont disponibles en pièces optionnelles).



# FONCTIONNEMENT



L'appareil est équipé de cinq boutons :  (Bas),  (Moyen),  (Haut),  (Lampe),  (Marche/Arrêt). Comme vous pouvez le voir sur l'image ci-dessus.

1. Après la mise sous tension, le voyant s'allume, toutes les sorties se ferment et la hotte passe en mode veille. Le voyant s'éteindra de façon automatique après un rappel si l'appareil n'est pas utilisé.
2. Mise en marche : Appuyez sur le bouton Marche/Arrêt  une fois, son voyant s'allume, la hotte se met à fonctionner à basse vitesse. Le voyant de fonctionnement à basse vitesse  s'allumera. Appuyez à nouveau sur le bouton Marche/Arrêt pour le mettre hors tension, cela entraînera donc l'extinction du voyant. Toutes les fonctions de la hotte seront éteintes, la hotte entrera en mode veille et fonctionnera en boucle.  
Les boutons de vitesse et le bouton de la lampe peuvent être actionnés séparément et ne sont pas contrôlés par le bouton d'alimentation. Lorsque le bouton d'une quelconque fonction est appuyé, la hotte obéit à cette commande et fonctionne en conséquence. Si vous appuyez sur le bouton Marche/Arrêt, peu importe l'état de fonctionnement, la hotte aspirante s'éteindra à cet état de fonction.
3. Appuyez une fois sur le bouton de la lampe  pour allumer les lumières. Le voyant du bouton de la lampe  et le bouton d'alimentation  s'allumeront . Appuyez une fois de plus sur le bouton de la lampe  pour éteindre les lumières. Le voyant du bouton de la lampe  et le bouton d'alimentation  s'éteindront. Et vous pouvez tourner en boucle.
4. Appuyez une fois sur le bouton (Haut)  le moteur tourne à grande vitesse, le voyant lumineux du bouton Haut  et celui du bouton d'alimentation  s'allumeront. Appuyez à nouveau sur le bouton Haut  pour arrêter le moteur. Le voyant lumineux du bouton Haut et celui du bouton Marche/Arrêt s'éteignent et l'appareil tourne en boucle.
5. Appuyez une fois sur le bouton (Moyen)  le moteur tourne à une vitesse moyenne, le voyant lumineux du bouton Moyen  et celui du bouton d'alimentation  s'allumeront. Appuyez à nouveau sur le bouton Moyen  pour arrêter le moteur. Le voyant lumineux du bouton Moyen et du bouton Marche/Arrêt s'éteignent et l'appareil tourne en boucle.
6. Appuyez une fois sur le bouton (Bas)  le moteur tourne à une vitesse basse, le voyant lumineux du bouton Bas  et celui du bouton d'alimentation  s'allumeront. Appuyez à nouveau sur le bouton Bas  pour arrêter le moteur. Le voyant lumineux du bouton Bas et du bouton Marche/Arrêt s'éteignent et l'appareil tourne en boucle.
7. Les niveaux de vitesse Bas, Moyen et Haut ne peuvent pas fonctionner simultanément.

Lorsque la hotte est en haute vitesse, appuyez sur la vitesse basse, elle passera immédiatement en basse vitesse ; lorsqu'elle est en basse vitesse, appuyez sur la vitesse moyenne, elle passera immédiatement en moyenne vitesse, et ainsi de suite.

## REPLACEMENT DU FILTRE À CHARBON

Lorsque le filtre à charbon est actif, il peut être utilisé pour capter les odeurs. En principe, le filtre à charbon actif doit être remplacé tous les 3 à 6 mois en fonction de vos habitudes culinaires. La procédure d'installation du filtre à charbon actif est décrite ci-dessous :

- (1) Avant de procéder à l'installation ou au remplacement des filtres à charbon, débranchez l'appareil du secteur.
- (2) Appuyez sur le verrou du filtre et retirez le filtre à mailles.
- (3) Tournez l'ancien filtre à charbon des deux côtés du moteur dans le sens inverse des aiguilles d'une montre. Remplacez les filtres à charbon par les nouveaux.
- (4) Remplacez le filtre à mailles.
- (5) Branchez l'alimentation électrique à la prise murale.

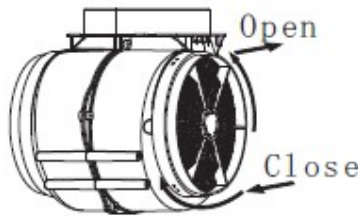

### REMARQUE :

- Assurez-vous que le filtre est bien verrouillé. Dans le cas contraire, il se desserrerait et présenterait un danger.
- Lorsque le filtre à charbon actif est fixé, la puissance d'aspiration est réduite.

## REPLACEMENT DE L'AMPOULE

- Retirez le filtre à graisse.
  - À l'aide d'un outil ou de la main, appuyez sur l'éclat de ressort des deux côtés de l'ampoule LED vers l'intérieur, jusqu'à ce que la ampoule soit expulsée (voir image 1), puis retirez délicatement le fil de connexion de l'ampoule et démontez la borne du fil de connexion de l'ampoule. Voir image 2
  - Procédez de la même manière, mais en commençant par la dernière étape, pour installer la nouvelle ampoule.
- Le code ILCOS D de la lampe est : DSR-1.5/65-S-64
  - Modules LED –lampe ronde
  - Puissance maximale : 2 x 1,5 W
  - Plage de tension : CC 12 V
  - Dimensions :

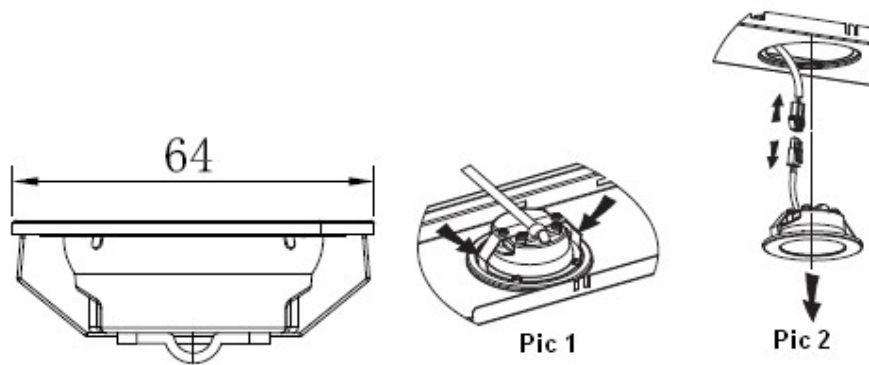

## **ENTRETIEN**

Avant toute opération de nettoyage, éteignez l'appareil et débranchez-le.

### I. Nettoyage régulier

Servez-vous d'un chiffon doux humidifié à la main avec de l'eau légèrement savonneuse ou du détergent ménager. Il est fortement déconseillé d'utiliser de tampons métalliques, de produits chimiques, de matériaux abrasifs ou de brosses rigides pour nettoyer l'appareil.

### II. Nettoyage mensuel du filtre anti-graisse métallique

ESSENTIEL : Un nettoyage mensuel du filtre peut prévenir tout risque d'incendie.

Le filtre recueille la graisse, la fumée et la poussière..... de manière à ce affecter directement l'efficacité de la hotte aspirante. S'ils ne sont pas nettoyés, les résidus de graisse (potentiellement inflammables) satureront le filtre. Le filtre doit être nettoyé à l'aide d'un détergent ménager.

## **INFORMATIONS RELATIVES À LA HOTTE ASPIRANTE**

	Symbole	Valeur	Unité
Référence		GHS972IX/GHX972BK	
Numéro d'identification du modèle		SY-3388C2-E2-C29-L12-900	
Consommation annuelle en énergie	$AEC_{hood}$	15,4	kWh/a
Facteur d'augmentation du temps	f	0,7	

Classe d'efficacité énergétique		Classe A++	
Indice d'efficacité énergétique	$E_{EI_{hood}}$	34,5	
Efficacité de la dynamique des fluides	$FDE_{hood}$	35,3	
Mesure de la pression atmosphérique au meilleur point d'efficacité	$P_{BEP}$	249	Pa
Mesure du débit d'air au meilleur rendement	$Q_{BEP}$	252,4	$m^3/h$
Mesure de la puissance électrique absorbée au meilleur point de rendement	$W_{BEP}$	49,4	W
Classe de l'efficacité de la dynamique des fluides		Classe A	
Puissance nominale du système d'éclairage	$W_L$	3,8	W
Efficacité de la lumière	$LE_{hood}$	33,9	Lux/W
Classe d'efficacité lumineuse		A	
Éclairage moyen du système d'éclairage de la surface de cuisson	$E_{middle}$	129	lux
Efficacité du filtrage des graisses	$GFE_{hood}$	77,2	
Classe d'efficacité de filtrage des graisses (GFE de la hotte)		Classe C	



Débit d'air au point de travail		Réglage le plus élevé : 561 Réglage le plus bas : 190	m <sup>3</sup> /h
Débit d'air maximum	Q <sub>max</sub>	596	m <sup>3</sup> /h
Débit d'air en mode intensif (« boost »)			
Émissions sonores à vitesse maximale en utilisation normale	L <sub>WA</sub>	63	dB
Émissions sonores à vitesse minimale en utilisation normale	L <sub>WA</sub>	51	dB
Mesure de la consommation électrique en Mode arrêt	P <sub>0</sub>	0,34	W
Mesure de la consommation électrique en Mode veille	P <sub>s</sub>	-	W

La méthode de mesure et de calcul du tableau ci-dessus a été effectuée conformément aux règlements (UE) n° 65/2014 et 66/2014 de la Commission de l'Union européenne.

**Remarque :**

Les informations fournies ci-dessous montrent comment réduire l'impact environnemental total (par exemple la consommation d'énergie) du processus de cuisson.

- (1) Installez la hotte de cuisine dans un endroit approprié où la ventilation est efficace.
- (2) Nettoyez régulièrement la hotte aspirante pour ne pas obstruer les voies de ventilation.
- (3) N'oubliez pas d'éteindre la lumière de la hotte après la cuisson.
- (4) N'oubliez pas d'arrêter la hotte après la cuisson.

### **Informations relatives au démontage**

Ne procédez pas au démontage de l'appareil d'une manière autre que celle décrite dans le manuel d'utilisation. L'appareil ne doit pas être démonté directement par l'utilisateur. En fin de vie, l'appareil ne doit pas être traité comme les déchets ménagers. Renseignez-vous auprès de votre autorité locale ou de votre prestataire de services pour obtenir des conseils sur le recyclage.

### **PROTECTION DE L'ENVIRONNEMENT :**



Ce produit est marqué du symbole sur le tri sélectif des déchets d'équipements électroniques. Cela signifie que ce produit ne doit pas être éliminé avec les déchets ménagers mais doit être encadré par un système de collecte sélective conformément à la Directive 2012/19/CE.

Il sera par la suite recyclé ou désassemblé afin de minimiser les impacts sur l'environnement. Les produits électriques et électroniques sont potentiellement dangereux pour l'environnement et la santé humaine en raison de la présence de substances nocives.

Pour de plus amples informations, veuillez contacter vos autorités locales ou régionales.

Une élimination respectueuse de l'environnement ! Vous pouvez contribuer à la protection de l'environnement !

Veuillez vous conformer à la réglementation locale : remettez les équipements électriques hors d'usage à un centre spécialisé dans l'élimination des déchets. Le matériau d'emballage est recyclable. Éliminez les emballages dans le respect de l'environnement et mettez-les à la disposition du service de collecte des matériaux recyclables.

# Exaustor

## Manual de instruções

### GHS972IX/GHS972BK

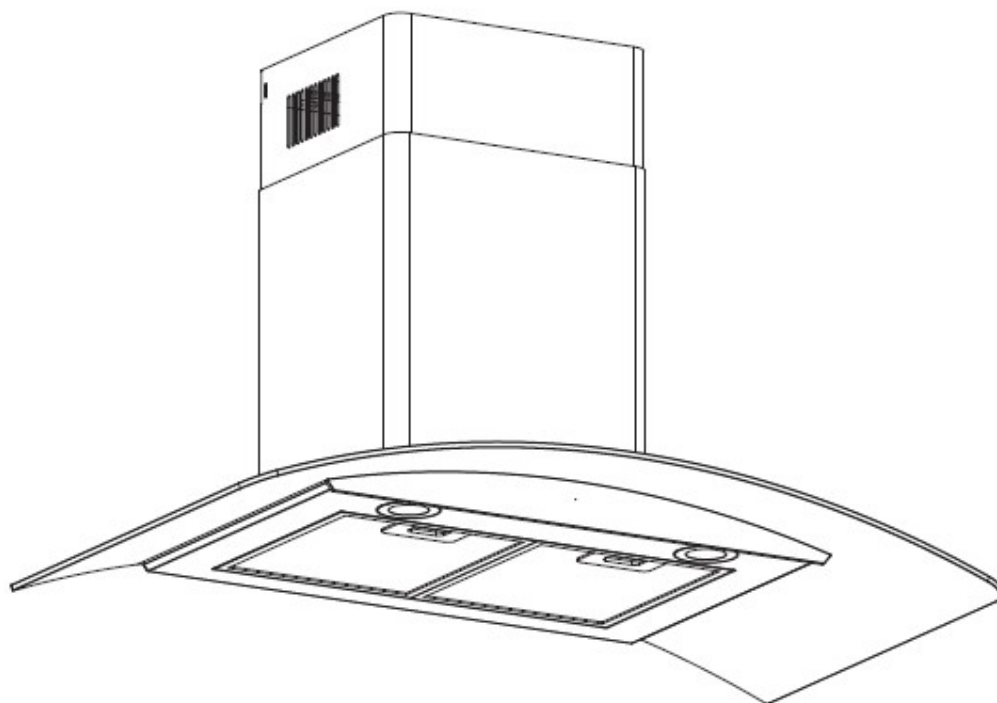

## Índice

SAIBA MAIS INFORMAÇÕES.....	20
PRECAUÇÕES DE SEGURANÇA.....	21
INTRODUÇÃO.....	23
LISTA DE COMPONENTES.....	24
INSTALAÇÃO.....	26
FUNIONAMENTO.....	30
SUBSTITUIÇÃO DO FILTRO DE CARVÃO.....	31
SUBSTITUIÇÃO DA LÂMPADA.....	31
MANUTENÇÃO .....	32
INFORMAÇÕES ADICIONAIS .....	32
PROTEÇÃO AMBIENTAL.....	35

## **PRECAUÇÕES DE SEGURANÇA**

Leia este guia com atenção antes de instalar e utilizar este produto e guarde-o para consulta futura.

Para mais informações sobre o espaço necessário para a instalação e montagem do dispositivo, consulte a secção "INSTALAÇÃO".

Para mais informações sobre a substituição das lâmpadas, consulte a secção "SUBSTITUIÇÃO DA LÂMPADA".

Para informação detalhada sobre as dimensões e posicionamento dos meios de suporte e fixação do dispositivo neste espaço, consulte a secção "INSTALAÇÃO".

Para informação detalhada sobre as distâncias mínimas entre as diferentes partes do dispositivo e a estrutura em redor, consulte a secção "INSTALAÇÃO".

Para informações detalhadas sobre as dimensões mínimas das aberturas de ventilação e a sua disposição correta, consulte a secção "INSTALAÇÃO".

Desligue sempre da energia elétrica antes de instalar ou efetuar operações de manutenção, incluindo a substituição da lâmpada.

O exaustor deverá ser instalado de acordo com as instruções de instalação e todas as medidas devem ser respeitadas.

Toda a instalação deverá ser realizada por uma pessoa competente ou por um electricista profissional.

Elimine os materiais de embalagem com cuidado. Estes são perigosos para crianças. Verifique que as condutas não apresentam dobras superiores a 90 graus. Esta situação irá reduzir a eficácia do exaustor.

Este exaustor destina-se exclusivamente a uso doméstico.

Não asse comida por baixo do exaustor.

Não tente utilizar o exaustor sem os filtros de gordura ou se os filtros estiverem demasiado sujos com gordura!

O ar não deverá ser descarregado para condutas que sejam utilizadas para fumos de escape de equipamentos que queimem gás ou outros combustíveis

Não deixe frigideiras sem vigilância durante a utilização de gorduras sobreaquecidas ou óleos que possam pegar fogo.

Nunca deixe que se formem labaredas por baixo do exaustor.

Se o exaustor estiver danificado, não deverá ser utilizado.

Se o cabo de alimentação estiver danificado, deverá ser substituído pelo fabricante, respetivo agente de reparação ou pessoas qualificadas para evitar perigos.

Este equipamento pode ser utilizado por crianças com idades superiores a 8 anos e pessoas com capacidades físicas, sensoriais ou mentais reduzidas ou com falta de experiência e conhecimento se estas forem supervisionadas ou tiverem recebido instruções sobre a utilização do equipamento de forma segura e tiverem compreendido os perigos envolvidos. As crianças não devem brincar com o equipamento.

A limpeza e manutenção feita pelo utilizador não deve ser efetuada por crianças sem supervisão.

Observe as suas crianças para garantir que não brincam com o dispositivo.

A tomada deverá estar facilmente acessível após a instalação. Existe uma distância mínima entre a superfície do suporte das panelas na parte superior do fogão e a parte inferior do exaustor. (Quando o exaustor se encontrar instalado por cima de um equipamento a gás, esta distância deverá ser de, pelo menos, 65 cm. Se as instruções de instalação da parte superior do fogão a gás especificarem uma distância maior, esta deverá ser a distância utilizada.

Deverá verificar-se uma ventilação adequada da sala quando o exaustor estiver a ser utilizado em simultâneo com equipamentos que utilizem gás ou outro combustível.

Limpe o seu equipamento periodicamente utilizando o método sugerido no capítulo de MANUTENÇÃO.

Existe um risco de incêndio se a limpeza não for realizada de acordo com as instruções.

Deverão ser respeitadas as regulamentações relativas à descarga do ar.

Limpe o filtro de gordura todos os meses para evitar incêndios.

O filtro de carvão captura os odores e deve ser substituído pelo menos uma vez por ano, consoante a frequência de utilização do exaustor.

**AVISO:** As peças acessíveis deste equipamento poderão ficar quentes quando utilizadas com equipamentos de cozinha.

Para que a extração do ar seja o mais eficaz possível, utilize uma conduta reta ou com o mínimo de curvas possível. Número de técnicos recomendados para a instalação: 2 a 3. Utilize buchas e parafusos adequados na parede de instalação do exaustor. Solicite a um instalador ou técnico qualificado que selecione as cavilhas e parafusos adequados. Num clima frio, é aconselhável que instale uma válvula de verificação adicional para minimizar o retorno de ar frio, assim como uma barreira térmica não metálica para minimizar a transferência de calor através da condução para o exterior. A válvula deverá ser instalada na parte lateral da barreira térmica onde o ar é frio.

A barreira térmica também deverá ser instalada o mais próximo possível do ponto onde a conduta entra na parte aquecida do edifício.

**PARA REDUZIR PERIGOS DE INCÊNDIO, UTILIZE APENAS CONDUTAS METÁLICAS.**

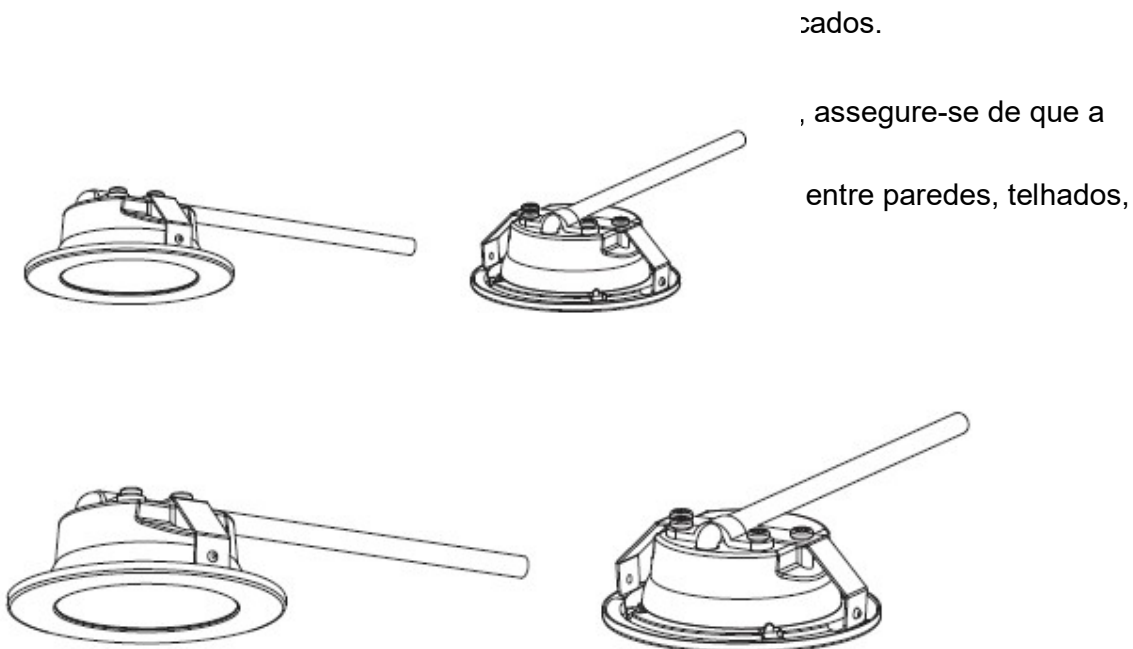

## **LISTA DE COMPONENTES**



### **Apresentação**

Agradecemos-lhe por ter escolhido este exaustor. Este manual do utilizador foi concebido para oferecer todas as instruções necessárias para a instalação, funcionamento e manutenção deste equipamento.





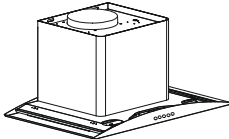

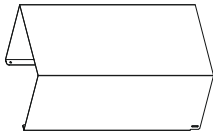
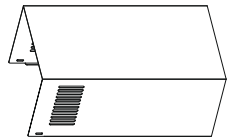
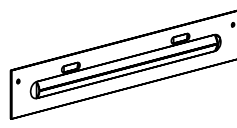
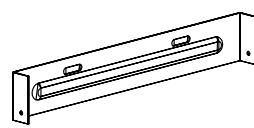

Para utilizar a unidade de forma correta e segura, leia este manual de instruções com atenção antes da instalação e utilização.

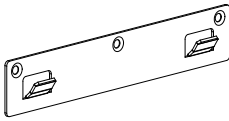
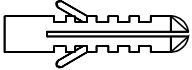
Aviso: O incumprimento da instalação dos parafusos e dispositivos de fixação de acordo com estas instruções poderá resultar em perigos elétricos.

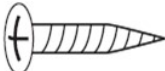
### **PEÇAS FORNECIDAS**

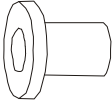
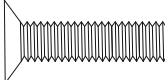
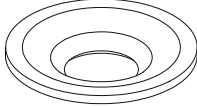
Descrição	Desenho	QTD(pç/conj)
Exaustor		1
Vidro		1
Chaminé exterior		1
Chaminé interior		1
Suporte da chaminé exterior		1
Suporte da chaminé interior		1

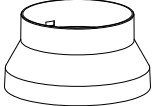

Gancho		1
Bucha		9
Parafuso(ST4*40mm)		7
Parafuso(ST4*30mm)		2
Parafuso(ST4x8mm)		4
Almofada em borracha para vidro		4
Parafuso(M4x25mm)		4
Anilha		4
Aba V (150)		1 par
Adaptador		1
Filtro de carvão		2

# INSTALAÇÃO (VENTILAÇÃO EXTERIOR)

Se possuir uma saída para o exterior, o seu exaustor pode ser ligado de acordo com a imagem abaixo através de uma conduta de extração (esmalte, alumínio, tubo flexível ou material não inflamável com um diâmetro interior de 120/150mm)

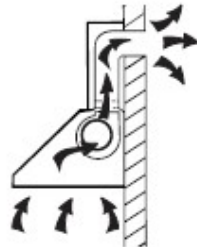

Antes da instalação, desligue a unidade e desligue o cabo da tomada.



## **Método 1(Instalação com gancho):**

1. O exaustor deve ser colocado a uma distância de 65~75cm acima da superfície do fogão para um melhor efeito.

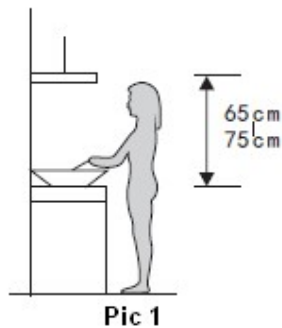

**Pic 1**

2. Instale o gancho num local adequado quando a altura da instalação estiver definida e mantenha-o alinhado. A posição fixa do suporte da chaminé interior é o local da chaminé. Ver imagem 2.
3. Instale o vidro de acordo com a direção no exaustor e, em seguida, utilize 4 parafusos + anilhas + almofadas de borracha para vidro para fixar o vidro. Ver imagem 3.

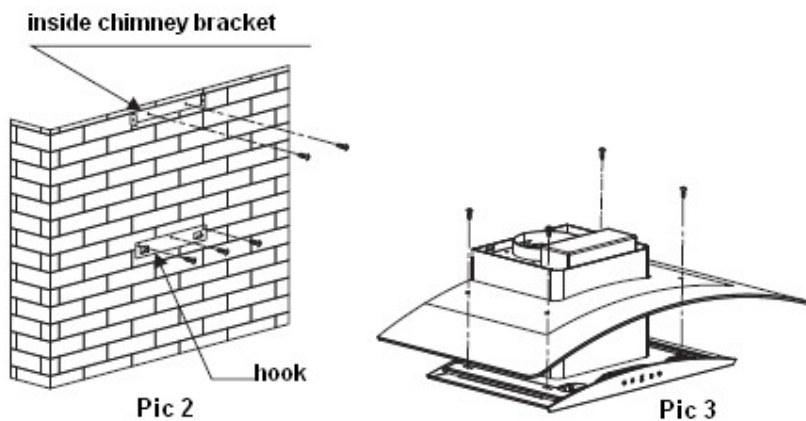

4. Equipar o adaptador à tomada, Ver imagem 4. Coloque o exaustor no gancho. Ver imagem 5.

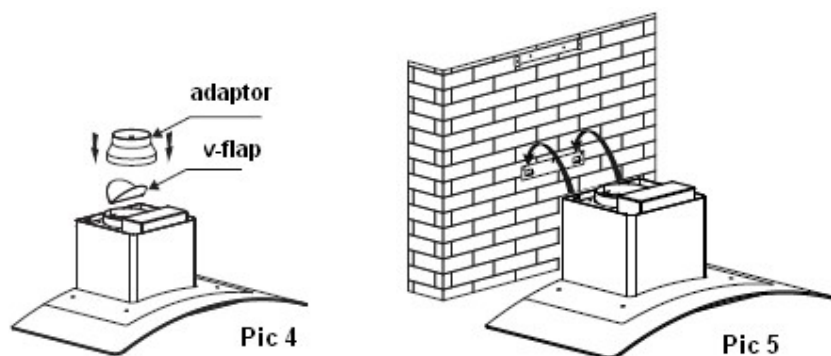

5. Instale o suporte da parte exterior da chaminé na parte exterior da chaminé com 2 parafusos ST4\*8mm, assegure-se de que a parte interior da chaminé pode ser deslocada no interior livremente. Ver imagem 6.
6. Após ajustar a altura, fixe a estrutura com 2 parafusos ST4\*30mm de segurança. Nota: As duas ventilações de segurança são posicionadas na estrutura traseira, com um diâmetro de 6mm. Em seguida, una as duas chaminés na estrutura do exaustor. Ver imagem 7.
7. Ajuste a altura da parte interior da chaminé para a altura adequada e fixe a parte interior da chaminé no suporte da parte interior da chaminé com 2 parafusos ST4\*8mm. Ver imagem 8.

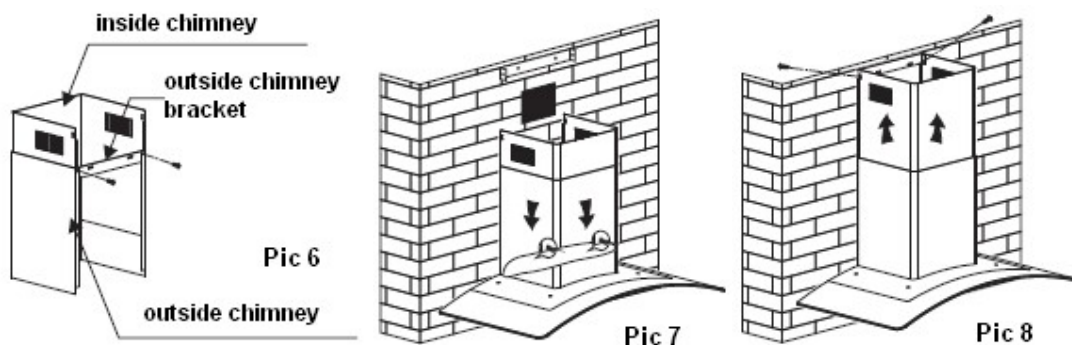

## Método 2(Instalação sem gancho):

1. O exaustor deve ser colocado a uma distância de 65~75cm acima da superfície do fogão para um melhor efeito.

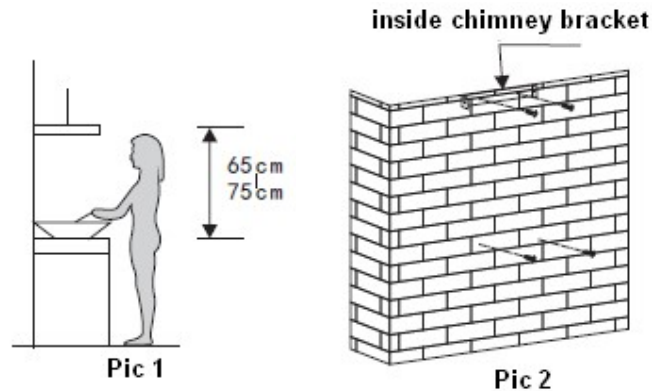

2. Após decidir a altura do exaustor, meça a posição dos orifícios para pendurar o exaustor e o suporte da parte interior da chaminé. Efetue 4 orifícios de  $\phi 8$  para fixar o suporte da parte interior da chaminé e o exaustor e mantenha o nível do exaustor. A posição fixa do suporte da parte exterior da chaminé é o local mais elevado da parte exterior da chaminé. Aparafuse 2 parafusos ST4  $\times$  30mm na parede com buchas e, em seguida, utilize 2 parafusos ST4 $\times$ 40mm para fixar o suporte da parte interior da chaminé. Os parafusos (ST4  $\times$  30mm) instalados deverão ficar com cerca de 3-5mm para fora da parede para pendurar o gancho. Ver imagem 2.
3. Instale o vidro de acordo com a direção no exaustor e, em seguida, utilize 4 parafusos + anilhas + almofadas de borracha para vidro para fixar o vidro. Ver imagem 3.

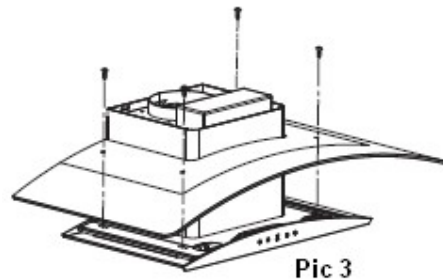

4. Equipar o adaptador à tomada, ver imagem 4. Colocar o exaustor nos parafusos montados na parede. Ver imagem 5.

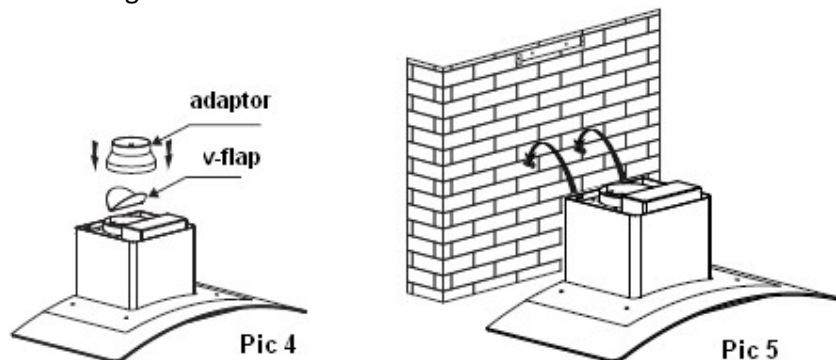

8. Instale o suporte da parte exterior da chaminé na parte exterior da chaminé com 2 parafusos ST4\*8mm, assegure-se de que a parte interior da chaminé pode ser deslocada no interior livremente. Ver imagem 6.

9. Após ajustar a altura, fixe a estrutura com 2 parafusos ST4\*30mm de segurança. Nota: As duas ventilações de segurança são posicionadas na estrutura traseira, com um diâmetro de 6mm. Em seguida, una as duas chaminés na estrutura do exaustor. Ver imagem 7.
10. Ajuste a altura da parte interior da chaminé para a altura adequada e fixe a parte interior da chaminé no suporte da parte interior da chaminé com 2 parafusos ST4\*8mm. Ver imagem 8.

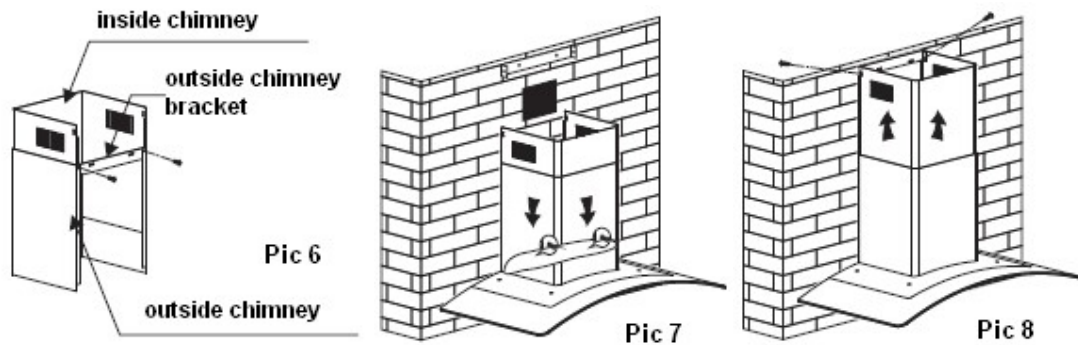

Instalação do filtro de carvão:

- (1) O filtro em alumínio deverá ser libertado primeiro. Pressione a patilha e puxe-o para baixo.
- (2) Instale o filtro de carvão rodando o filtro de carvão no sentido dos ponteiros do relógio.

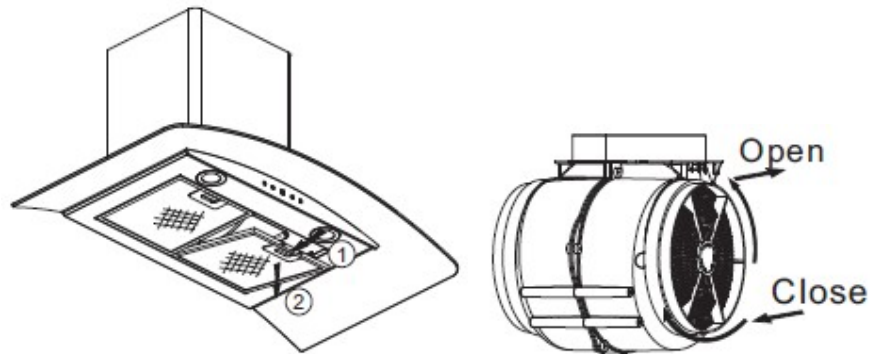



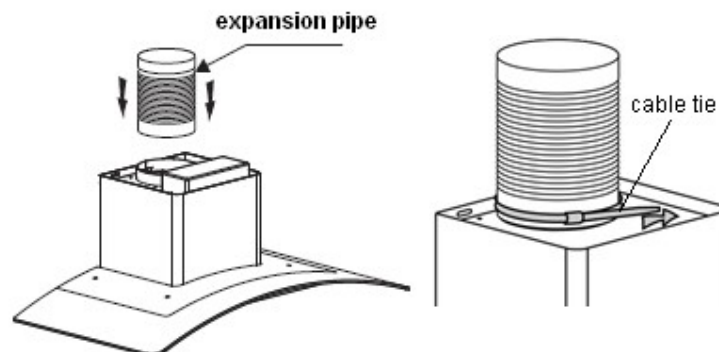

Observação:





















Se necessário, instale o tubo de expansão no exaustor. Fixe o tubo de expansão com uma abraçadeira. (o tubo de expansão e a abraçadeira não são fornecidos com o produto. São opcionais)



# FUNCIONAMENTO



Existem cinco botões:  (Baixo),  (Médio),  (Alto),  (Luz),  (Energia). Ver imagem abaixo.

1. Após ligar à corrente elétrica, a luz indicadora acender-se-á, todas as saídas serão fechadas e o exaustor entrará em modo standby. A luz indicadora desligar-se-á automaticamente se não se verificar nenhum funcionamento.
2. Ativação: Pressione o botão de energia  uma vez, a luz indicadora acende-se e o exaustor funciona a baixa velocidade. A luz indicadora de baixa velocidade  ficará ligada. Pressione o botão de energia novamente para fechar e a respetiva luz indicadora vai apagar-se. Todo o funcionamento do exaustor será fechado, o exaustor entra em modo standby e funciona de forma circular.  
Os botões de velocidade e o botão de luz podem funcionar separadamente e não controlados pelo botão de energia. Quando o botão de uma determinada função é pressionado, o exaustor funciona no estado dessa função. Pressione o botão (Energia) em qualquer um dos estados para desligar o exaustor sem qualquer função.
3. Pressione o botão de luz  uma vez; as luzes serão ligadas. A luz indicadora do botão de luz  e o botão de energia  ficarão acesos. Pressione o botão de luz  novamente para desligar as luzes. A luz indicadora do botão de luz  e do botão de energia  será desligada. E reciclar desta forma.
4. Pressione o botão  (Alto) uma vez, o motor funciona a alta velocidade, a luz indicadora do botão Alto  e do botão de energia  ficará iluminada. Pressione o botão Alto  novamente e o funcionamento do motor será interrompido. A luz indicadora do botão Alto e do botão de energia será desligada e funcionará de forma circular.
5. Pressione o botão  (Médio) uma vez, o motor funciona a velocidade média, a luz indicadora do botão Médio  e do botão de energia  ficará iluminada. Pressione o botão Médio  novamente e o funcionamento do motor será interrompido. A luz indicadora do botão Médio e do botão de energia será desligada e funcionará de forma circular.
6. Pressione o botão  (Baixo) uma vez, o motor funciona a baixa velocidade, a luz indicadora do botão Baixo  e do botão de energia  ficará iluminada. Pressione o botão Baixo  novamente e o funcionamento do motor será interrompido. A luz indicadora do botão Baixo e do botão de energia será desligada e funcionará de forma circular.
7. A baixa velocidade, velocidade média e alta velocidade não podem funcionar em

simultâneo. Quando o exaustor se encontrar em alta velocidade, pressione o botão de baixa velocidade e o funcionamento passará imediatamente para baixa velocidade; quando se encontrar em baixa velocidade, pressione o botão de velocidade média e passará imediatamente para a velocidade média, etc.

## SUBSTITUIÇÃO DO FILTRO DE CARVÃO

O filtro de carvão ativado pode ser utilizado para capturar odores. Habitualmente, o filtro de carvão ativado deverá ser substituído a cada 3 a 6 meses, consoante os seus hábitos de cozinha. Abaixo descrevemos o procedimento de instalação do filtro de carvão ativado:

- (1) Antes de instalar ou substituir os filtros de carvão, desligue a energia elétrica da unidade.
- (2) Pressione o bloqueio do filtro e remova o filtro de malha.
- (3) Rode o filtro de carvão antigo em ambos os lados do motor no sentido contrário ao dos ponteiros do relógio. Substitua o filtro de carvão antigo pelos novos filtros de carvão.
- (4) Substitua o filtro de malha.
- (5) Ligue a ficha de energia elétrica à tomada de parede.

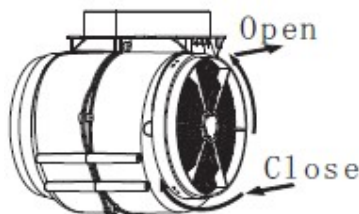

### NOTA:

- Assegure-se de que o filtro está corretamente bloqueado. Caso contrário, poderá soltar-se e causar perigo.
- Quando o filtro de carvão ativado estiver fixo, a potência de sucção será reduzida.

## SUBSTITUIÇÃO DA LÂMPADA:

- Remova o filtro de gordura.
- Utilize uma ferramenta ou a mão para pressionar a mola em ambos os lados da luz LED para o interior, até que a luz seja pressionada para fora, ver imagem 1. Em seguida, puxe ligeiramente o fio de ligação da luz para fora e desmonte o terminal do fio de ligação da luz. Ver imagem 2.
- Utilize o procedimento pela ordem inversa para voltar a instalar a luz.
  - O código ILCOS D para esta lâmpada é: DSR-1.5/65-S-64
  - Módulos LED – lâmpada redonda
  - Capacidade máx. de watts: 2x1.5 W
  - Intervalo de tensão: CC 12V
  - Dimensões:

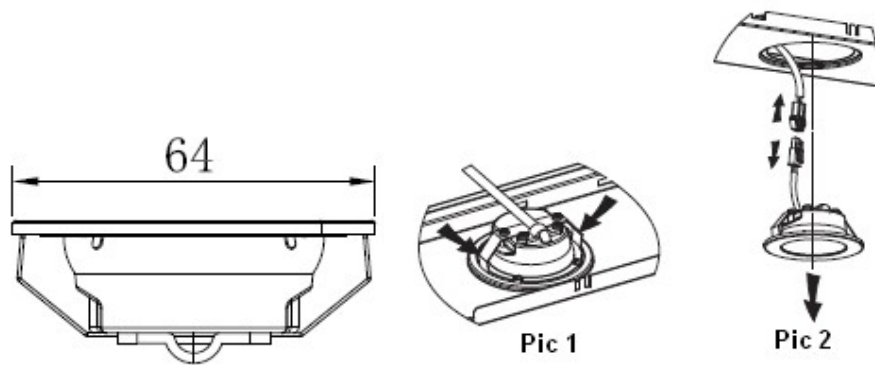

## **MANUTENÇÃO**

Antes de limpar, desligue a unidade e desligue o cabo do equipamento da tomada.

### I. Limpeza regular

Utilize um pano macio humedecido com água morna com sabão ou detergente de limpeza doméstico. Nunca utilize produtos metálicos, químicos, material abrasivo ou escovas rígidas para limpar a unidade.

### II. Limpeza mensal do filtro antigordura metálico

ESSENCIAL: Limpar o filtro todos os meses poderá evitar qualquer risco de incêndio.

O filtro recolhe gordura, fumo e pó..... portanto o filtro afeta diretamente a eficácia do exaustor. Se este não for limpo, os resíduos de gordura (potencialmente inflamáveis) vão saturar no filtro. Limpe-o com um detergente de limpeza doméstico.

## **INFORMAÇÃO SOBRE O EXAUSTOR**

	Símbolo	Valor	Unidade
Referência		GHS972IX/GHX972BK	
Identificação do modelo		SY-3388C2-E2-C29-L12-900	
Consumo de energia anual	$AEC_{\text{exaustor}}$	15,4	kWh/a
Fator de aumento de tempo	f	0,7	
Classe de eficácia energética		Classe A++	
Índice de eficácia	$EEl_{\text{exaustor}}$	34,5	



energética			
Eficácia dinâmica de fluido	$FDE_{\text{exaustor}}$	35,3	
Pressão do ar medida no ponto de melhor eficácia (BEP)	$P_{\text{BEP}}$	249	Pa
Taxa do fluxo de ar medido no ponto de melhor eficácia (BEP)	$Q_{\text{BEP}}$	252,4	$\text{m}^3/\text{h}$
Entrada de energia elétrica medida no ponto de melhor eficácia (BEP)	$W_{\text{BEP}}$	49,4	W
Classe de eficácia dinâmica de fluido		Classe A	
Potência nominal do sistema de iluminação	$W_L$	3,8	W
Eficácia de iluminação	$LE_{\text{exaustor}}$	33,9	Lux/W
Classe de eficácia de iluminação		A	
Iluminação média do sistema de iluminação na superfície de cozinha	$E_{\text{média}}$	129	lux
Eficácia de filtragem de gordura	$GFE_{\text{exaustor}}$	77,2	
Classe de eficácia de filtragem de gordura (GFE exaustor)		Classe C	
Fluxo de ar no ponto de trabalho		Definição mais elevada:561 Definição mais baixa: 190	$\text{m}^3/\text{h}$

Fluxo de ar máximo	$Q_{max}$	596	$m^3/h$
Fluxo de ar em modo intensivo ('boost')			
Emissão de ruído em velocidade máxima e utilização normal	$L_{WA}$	63	dB
Emissão de ruído em velocidade mínima e utilização normal	$L_{WA}$	51	dB
Consumo de energia medido no modo desligado	$P_O$	0,34	W
Consumo de energia medido no modo standby	$P_S$	-	W

O método de medição e cálculo da tabela acima apresentada foi definido em conformidade com a regulamentação da comissão (EU) Nº. 65/2014 & 66/2014.

**Nota:**

As informações abaixo mostram como reduzir o impacto ambiental total (ex: utilização energética) do processo de cozinha).

- (5) Instale o exaustor num local adequado, onde se verifique uma ventilação eficaz.
- (6) Limpe o exaustor regularmente para não bloquear a saída de ar.
- (7) Lembre-se de desligar a luz do exaustor após cozinhar.
- (8) Lembre-se de desligar o exaustor após cozinhar.

**Informação para desmantelamento**

Não desmantele o equipamento de uma forma que não seja indicada no manual do utilizador. O equipamento não pode ser desmantelado pelo utilizador. No final do tempo de vida, o equipamento não deverá ser eliminado juntamente com o lixo doméstico. Procure aconselhamento sobre reciclagem junto das Autoridades Locais.

### **PROTEÇÃO AMBIENTAL:**



Este produto está marcado com o símbolo na triagem seletiva de resíduos de equipamentos eletrónicos. Isto significa que este produto não deve ser eliminado juntamente com o lixo doméstico, mas que deverá ser suportado por um sistema de recolha seletiva de acordo com a Diretiva 2012/19/EC. Será, em seguida, reciclado ou desmantelado para minimizar o impacto no ambiente, uma vez que os produtos elétricos e eletrónicos são potencialmente perigosos para o ambiente e para a saúde humana devido à presença de substâncias perigosas.

Para mais informações contacte as suas autoridades locais ou regionais.

Eliminação amiga do ambiente! Pode ajudar a proteger o ambiente!

Lembre-se de respeitar as regulamentações locais: entregar os equipamentos elétricos que não funcionem num centro de eliminação de resíduos adequado. O material da embalagem é reciclável. Elimine as embalagens de forma respeitadora do meio ambiente e coloque-a num local acessível para o serviço de recolha de material reciclável.

### **CONDIÇÕES GERAIS DE GARANTIA**

Os produtos abrangidos pela garantia e adquiridos por um consumidor gozam de uma garantia de 2 anos contra defeitos de fabrico, a contar da data da sua aquisição.

Entende-se como consumidor aquele a quem sejam fornecidos bens, prestados serviços ou transmitidos quaisquer direitos, destinados a uso não profissional.

A presente garantia não prejudica qualquer legítimo direito do consumidor e está em conformidade com todas as exigências legais, designadamente com o Decreto-Lei nº 67/2003 e o Decreto-Lei nº 84/2008.

Os serviços em garantia serão fornecidos unicamente mediante a apresentação da factura de venda originais, juntamente com o produto defeituoso ainda dentro do prazo de garantia, através dos serviços autorizados da Rede de Assistência Técnica ou diretamente na GlemGas Portugal.

A GlemGas Portugal poderá recusar o serviço de garantia se estes documentos não forem apresentados ou se estiverem incompletos, ilegíveis ou alterados. Esta garantia também não produzirá efeitos se o modelo ou número de série no produto (caso exista) tiver sido alterado, apagado, removido ou tornado ilegível.

Esta garantia não cobre as seguintes situações, tendo o cliente de suportar os custos de reparação, mesmo para defeitos que ocorram dentro do período da garantia acima referido:

1. Qualquer defeito que ocorra devido ao uso incorrecto ou inadequado do produto (tal como mencionado no Manual de Instruções/Utilização);
2. uso não doméstico do produto;
3. Qualquer defeito que ocorra devido a reparação, modificação, limpeza ou qualquer intervenção executada por terceiros, em relação à marca e aos respectivos serviços de assistência técnica autorizada;
4. Qualquer defeito ou dano que ocorra devido ao transporte, queda e/ou choque;
5. Qualquer defeito ou dano que ocorra devido a incêndio, terramoto, inundação, raio, outras catástrofes naturais, poluição ambiental e fontes de voltagem irregular;
6. Qualquer defeito que ocorra devido a armazenamento descuidado ou impróprio (tal como manter o produto sob condições de elevada temperatura e humidade, próximo de repelentes de insectos tais como naftalina ou produtos nocivos ou que afectem o seu funcionamento), manutenção imprópria ou falta de limpeza;
7. Qualquer defeito que ocorra devido à exaustão de baterias;
8. Qualquer defeito que ocorra devido à entrada de areia, poeiras ou líquidos no interior do produto;
9. Terem decorrido mais de 10 anos sobre a colocação do produto em circulação no mercado por parte da GlemGas Portugal.

Os produtos com extensão de garantia gratuita para além dos 2 anos iniciais, serão reparados contemplando exclusivamente de forma gratuita, a intervenção técnica ou eventuais peças necessárias à sua colocação na forma de estado conforme.

Os produtos consumíveis ou de desgaste mais rápido (podem não ter, ou) não têm de todo uma duração de 2 anos, ainda que em condições correctas de utilização, sendo a sua substituição a cargo do utilizador ou proprietário do produto.

Estão incluídos nestes consumíveis:

**Com exclusão de garantia:**

Lâmpadas, fusíveis, lâmpadas piloto, plásticos riscados ou partidos, vidros riscados ou partidos.

**Com garantia de 6 meses:** Todos os componentes de desgaste ou embelezamento, que são intervencionados por acção de terceiros dentro e fora da função de funcionamento, como por exemplo em manutenções de limpeza (tais como queimadores, grelhas, filtros de chaminé, borrachas, etc).

## CERTIFICATO DI GARANZIA CONVENZIONALE

Il presente Certificato di Garanzia Convenzionale annulla e sostituisce eventuali altri certificati garanzia

**Il testo di questo Certificato di Garanzia contiene le condizioni della Garanzia Convenzionale riconosciuta al Consumatore; dette condizioni non pregiudicano e sono rispettose dei diritti riconosciuti al Consumatore dal Decreto Legislativo 2 febbraio 2002, n.24 emesso in attuazione della Direttiva 1999/44/CE del Parlamento Europeo, nonché dal Decreto Legislativo 6 settembre 2005 n.206**

### **Durata e condizioni di validità**

Per tutti i difetti di conformità esistenti al momento della consegna dell'apparecchio ed imputabili al produttore, il marchio garantisce i suoi prodotti, alle condizioni e nei termini di cui alla presente garanzia ed in base alle previsioni normative sopra richiamate, per un periodo di 24 mesi decorrenti dalla data di consegna del bene risultante e certificata da un documento fiscale legalmente riconosciuto.

**Il consumatore può denunciare il difetto di conformità del prodotto che si manifesta entro il termine di 2 (due) anni dalla consegna e decade dalla garanzia se non denuncia il difetto entro 2 (due) mesi dalla sua scoperta.**

Perché la garanzia sia operativa è necessario che questo certificato di garanzia sia conservato unitamente al documento di consegna fiscalmente valido (documento di trasporto, fattura, scontrino fiscale, altro) che riporti il nominativo del venditore, la data di consegna, gli estremi identificativi del prodotto ed il prezzo di cessione; in caso di intervento, entrambi i documenti dovranno essere mostrati al Centro Assistenza Tecnica Autorizzato.

Il presente Certificato di Garanzia Convenzionale è valido solo per prodotti acquistati e installati nel territorio Italiano, nella Repubblica di San Marino e nella Città del Vaticano. Gli acquirenti dei nostri prodotti residenti in altre Nazioni, per la garanzia e l'assistenza, dovranno rivolgersi alla nostra filiale e/o distributore del luogo che presterà la garanzia secondo le condizioni in vigore nelle singole nazioni.

### **Affinché la presente Garanzia Convenzionale abbia piena validità è necessario che:**

- l'apparecchiatura sia utilizzata per scopi domestici e comunque non nell'ambito di attività imprenditoriali o professionali;
- tutte le operazioni di installazione e collegamento dell'apparecchiatura alle reti di distribuzione dell'energia elettrica e del gas siano effettuate da tecnico specializzato e seguendo scrupolosamente le indicazioni riportate nel libretto di installazione, uso e manutenzione inserito all'interno dell'apparecchiatura.
- tutte le operazioni di utilizzo dell'elettrodomestico, così come la manutenzione periodica, avvengano secondo le prescrizioni e indicazioni riportate nel libretto installazione, uso e manutenzione.
- qualunque intervento di riparazione sia eseguito da personale dei Centri di Assistenza Tecnica Autorizzati dal Produttore e che i ricambi utilizzati siano esclusivamente quelli originali; la stessa cosa vale per gli accessori ed i materiali di consumo, il cui utilizzo può infatti incidere sulle prestazioni del prodotto.

La difformità non è imputabile al produttore qualora venisse accertato dal Centro di Assistenza Tecnica Autorizzato che a causarla sono intervenute condizioni esterne al funzionamento del prodotto quali, a puro titolo esemplificativo e non esaustivo:

- portata insufficiente degli impianti elettrici e gas.
- non conformità degli impianti elettrici e gas.
- errata installazione operata da tecnici non specializzati.
- errata manutenzione operata da tecnici non autorizzati dal produttore.
- negligenza, incapacità d'uso e cattiva manutenzione da parte del consumatore rispetto a quanto riportato e raccomandato nel libretto di istruzioni del prodotto, che costituisce parte integrante del contratto di vendita.

Lo stesso vale per i danni causati all'apparecchiatura da cause di forza maggiore (fulmini, inondazioni, incendi, terremoti, sommosse, etc.) o da atti di vandalismo, ovvero da circostanze che non è possibile ricondurre a vizi di fabbricazione.

Non sono, inoltre, coperti da garanzia: gli interventi effettuati per ripristinare problemi causati da incuria, rottura accidentale, manomissione e/o danneggiamento nel trasporto quando effettuato a cura del consumatore o a cura di terzi, interventi eseguiti da personale non autorizzato, interventi per dimostrazioni di funzionamento, controlli e manutenzioni periodiche e tutto ciò che all'atto della vendita era stato portato a conoscenza del consumatore e/o che quest'ultimo non poteva ragionevolmente ignorare.

## Oggetto della Garanzia

Oalora nel periodo di durata della garanzia sia accertato e riconosciuto un difetto di conformità del bene imputabile ad azione od omissione del produttore, il consumatore potrà richiedere di riparare il prodotto o di sostituirlo senza spese in entrambi i casi.

Qualora il rimedio prescelto sia oggettivamente impossibile o, a giudizio del produttore, appaia eccessivamente oneroso rispetto all'altro, quest'ultimo valuterà dapprima l'opportunità di riparare il bene, se possibile, qualora il costo delle riparazioni non risultasse sproporzionato rispetto al valore del prodotto. Qualora il costo della riparazione risultasse sproporzionato, il produttore provvederà a sostituire il bene.

Gli eventuali interventi di riparazione o eventuale sostituzione del prodotto, non estendono la durata della garanzia originaria che decorre sempre dalla data di acquisto del primo bene acquistato.

## Cosa non copre la Garanzia

Non sono coperti da garanzia tutti i componenti che dovessero manifestare un difetto di conformità a causa di:

- usura, negligenza, trascuratezza d'uso e cattiva manutenzione da parte del consumatore a causa del mancato rispetto di quanto riportato e raccomandato nei libretti installazione uso e manutenzione del prodotto.
- danni da trasporto, ovvero di circostanze che, comunque, non possono farsi risalire ad azione od omissione del produttore.
- errata installazione e/o allacciamento agli impianti di alimentazione, nonché regolazioni previste dal libretto installazione uso e manutenzione in quanto le operazioni di installazione e/o allacciamento agli impianti di alimentazione sono a carico dell'installatore abilitato

**Pertanto, nel caso in cui, su richiesta del Consumatore, sia effettuato un intervento tecnico da parte del personale dei Centri di Assistenza Tecnica Autorizzati in relazione a quanto sopra indicato, i costi dell'intervento e delle eventuali parti di ricambio saranno a totale carico del Consumatore.**

## Limitazioni della responsabilità del Produttore

Il marchio declina ogni responsabilità per eventuali danni che possano derivare, in modo diretto o indiretto, a persone, cose ed animali per la mancata osservanza di tutte le prescrizioni indicate nell'apposito libretto istruzioni d'uso e concernenti specialmente le avvertenze in tema di installazione, uso e manutenzione dell'elettrodomestico.

## GARANZIA – Informazioni supplementari

### • Quando la garanzia e' valida?

La garanzia è valida nel momento in cui il cliente è in possesso della documentazione che attesta la data di acquisto, l'identificazione specifica e la tipologia del prodotto. L'utente è quindi tenuto a presentare al tecnico il documento fiscalmente valido (fattura, scontrino fiscale, documento di trasporto) che permetta di certificare la data di acquisto, la ragione sociale del rivenditore, il modello ed il prezzo di vendita del modello stesso. Terminato il periodo di validità della GARANZIA, gli interventi saranno da considerare a PAGAMENTO.

### • Quali sono le competenze del rivenditore?

Mostrare le caratteristiche del prodotto al cliente, fornendogli spiegazioni esaurienti inerenti il suo funzionamento, in linea con quanto indicato nei cataloghi commerciali. Quando previsto dal contratto di compravendita, installare il prodotto secondo le procedure indicate sui libretti d'uso e manutenzione. L'installazione non è a carico del produttore. Consegnare al consumatore copia originale del documento fiscale, che attesti la data d'acquisto, la ragione sociale del rivenditore, il modello ed il costo del prodotto.

### • Quali sono le competenze del Centro Assistenza Tecnica Autorizzato (CAT)?

Il tecnico ha il compito di ripristinare le funzionalità e conformità del prodotto, secondo quanto indicato dalle condizioni di garanzia.

Il tecnico è il solo che ha la giusta competenza per stabilire il corretto funzionamento, o meno del prodotto e nel caso in cui esso risulti irreparabile dovrà preventivamente confrontarsi con il Produttore che gli fornirà le istruzioni su come procedere. Il tecnico deve compilare il rapporto di assistenza (foglio di lavoro) in ogni sua parte, indicando precisamente le proprie considerazioni circa l'esito della verifica e il consumatore dovrà firmare tale rapporto di assistenza.

## **Prestazioni a pagamento per prodotti in garanzia**

### **• Quali sono gli interventi su apparecchi in garanzia non coperti dalla medesima?**

Sono a pagamento tutti gli interventi per i quali non è possibile applicare le norme di garanzia ovvero:

- Interventi atti a illustrare il funzionamento del prodotto.
- Interventi legati all'installazione del prodotto e/o alla correzione di errate o incomplete installazioni e/o manutenzione operata da personale non autorizzato.
- Interventi per trasformazione gas da Metano a GPL (sostituzione ugelli, pulizia ugelli e regolazioni fuochi).
- Interventi per richiedere la verifica delle temperature esterne al prodotto.
- Interventi per reinserire tasti o manopole fuoriusciti per cause non dipendenti dalla casa costruttrice.
- Interventi per danni che non influiscono sul funzionamento del prodotto.
- Interventi per danni estetici derivanti da cause esterne.
- Interventi per danni ad elementi decorativi, compresi graffi, salti di smalto e possibili differenze di colorazione.
- Interventi per problematiche causate da corpi estranei (rotture varie).
- Interventi per regolazioni varie (es.: regolazione coperchio, regolazione porta forno, regolazione portina grill, regolazione porta stipetto o porta del vano portabombola, ecc.).
- Interventi per riagganciare la porta del forno.
- Interventi per verifiche elettriche.
- Interventi eseguiti per un'errata installazione (tubo gas non stretto sufficientemente o spina mal collegata).
- Interventi derivanti dalla mancata osservanza di tutte le prescrizioni e modalità d'uso indicate nell'apposito libretto di istruzioni.
- Interventi durante i quali non viene riscontrato il difetto indicato dal cliente.
- Interventi per danni causati all'apparecchiatura da agenti atmosferici (ossidazioni) e da forza maggiore (fulmini, inondazioni, terremoti, incendi e altro) o da atti di vandalismo.
- Interventi per un uso improprio e/o non domestico del prodotto (utilizzo in bar, ristorante, mensa, agriturismo o altro).
- Interventi necessari perché non è stata effettuata la manutenzione consigliata sull'apparecchio (ad esempio una corretta pulizia).
- Interventi per danni causati dall'utilizzo di prodotti per la pulizia contenenti acidi, polveri abrasive, componenti aggressivi, ecc.
- Interventi per sbloccare o sostituire rubinetti gas a causa di ossidazioni derivanti da una cattiva pulizia e all'utilizzo di prodotti particolarmente dannosi non rimossi.

**Per i casi sopra citati: sono da considerare a pagamento anche le spese di trasporto, qualora fosse necessario provvedere al ritiro dell'elettrodomestico per interventi di laboratorio.**

## **Scadenza della Garanzia**

Una volta scaduto il periodo di garanzia, i costi per eventuali interventi di riparazione saranno a carico del Consumatore.

La invitiamo a rivolgersi con fiducia alla nostra organizzazione di Centri Assistenza Tecnica Autorizzati dai quali potrà ottenere Servizi di qualità e ricambi originali.

## **SERVIZIO ASSISTENZA CLIENTI**

### **ANOMALIE E MALFUNZIONAMENTI: a chi rivolgersi ?**

Per qualsiasi necessità il Centro Assistenza Autorizzato è a Sua completa disposizione per fornirLe i chiarimenti necessari qualora il Suo prodotto presenti anomalie o mal funzionamenti. Prima di rivolgersi al Servizio Assistenza Autorizzato, consigliamo vivamente di effettuare i controlli indicati nel libretto installazione uso e manutenzione.

### **MODELLO DEL PRODOTTO: Dove si trova?**

Gentile Consumatore, è indispensabile che comunichi al Centro Assistenza Tecnica Autorizzato il modello del prodotto ed il numero di matricola che troverà direttamente sul prodotto (targhetta adesiva di colore argento) oppure sull'adesivo posto sul retro del libretto istruzioni dell'apparecchio. Lei potrà contribuire ad evitare trasferte inutili del tecnico, risparmiando oltretutto i relativi costi.



# Cappa Aspirante

## Manuale di Istruzioni

### GHS972IX/GHS972BK

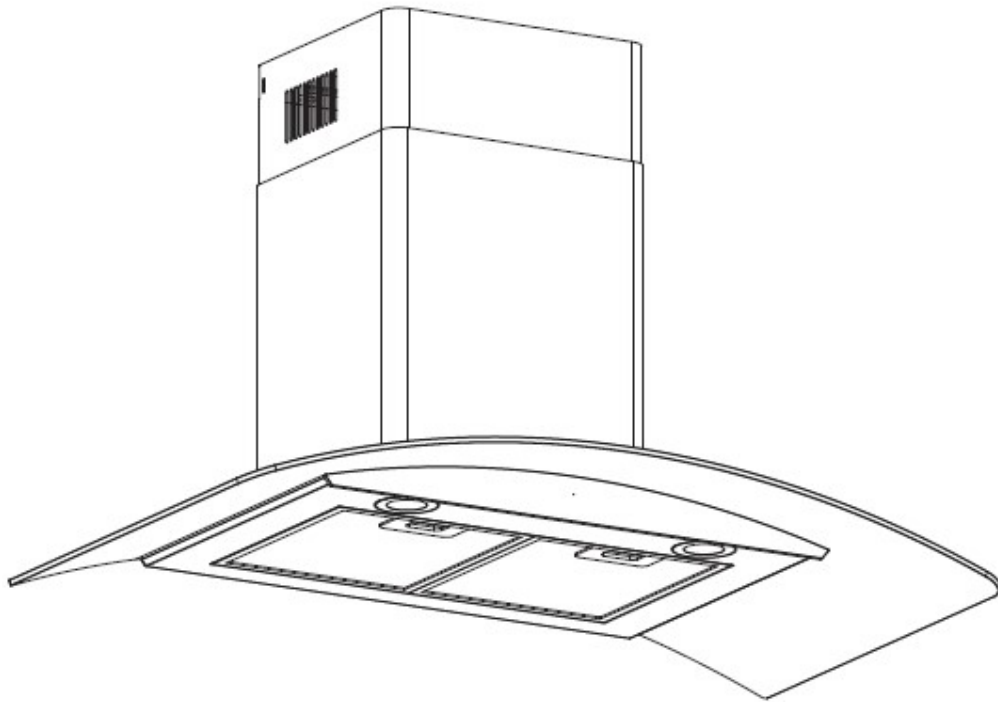

## Indice

INFORMAZIONI.....	42
PRECAUZIONI DI SICUREZZA.....	43
INTRODUZIONE.....	45
LISTA COMPONENTI.....	46
INSTALLAZIONE .....	48
FUNZIONAMENTO.....	52
SOSTITUZIONE DEL FILTRO CARBONE.....	53
SOSTITUZIONE LAMPADINA.....	53
MANUTENZIONE.....	54
INFORMAZIONI SUPPLEMENTARI.....	54
TUTELA DELL'AMBIENTE.....	57

## PRECAUZIONI DI SICUREZZA

Leggere attentamente questa guida prima di installare e utilizzare questo prodotto e conservarla per riferimenti futuri.

Per informazioni circa lo spazio necessario per l'installazione ed il montaggio del dispositivo, fare riferimento alla sezione "INSTALLAZIONE".

Per dettagliate informazioni circa la sostituzione delle lampadine, consultare la sezione "SOSTITUZIONE LAMPADINA".

Per dettagliate informazioni circa le dimensioni ed il posizionamento dei supporti e sul collegamento del dispositivo in questo spazio, consultare la sezione "INSTALLAZIONE".

Per dettagliate informazioni circa le distanze minime tra le diverse parti del dispositivo e la struttura circostante, consultare la sezione "INSTALLAZIONE".

Per dettagliate informazioni circa le dimensioni minime delle aperture di ventilazione e del loro corretto montaggio, consultare la sezione "INSTALLAZIONE".

Scollegare sempre l'alimentazione prima delle installazioni o riparazioni, e anche per la sostituzione di una lampadina.

La cappa deve essere installata in conformità alle istruzioni di installazione e tutte le misure devono essere osservate.

L'intera installazione deve essere affidata ad una persona competente o ad un elettricista professionista.

Smaltire con cura i materiali di imballaggio. Essi sono pericolosi per i bambini. Verificare che i condotti non abbiano piegature superiori a 90 gradi. Ciò ridurrebbe l'efficienza della cappa.

Questa cappa aspirante è destinata esclusivamente all'uso domestico.

Non fiammare cibo sotto la cappa.

Non tentare di utilizzare la cappa da cucina senza filtri antigrasso o se i medesimi siano troppo pieni di grasso!

L'aria non dovrà essere scaricata in una canna fumaria utilizzata per scaricare fumi di apparecchi che bruciano gas o altri combustibili.

Non lasciare padelle incustodite durante l'uso in quanto grassi o oli surriscaldati potrebbero incendiarsi.

Non lasciare mai fiamme libere sotto la cappa.

Se la cappa è danneggiata, non tentare di usarla.

Se il cavo di alimentazione è danneggiato, deve essere sostituito dal produttore, dal suo centro assistenza o da persone analogamente qualificate per evitare pericoli.

Questo apparecchio può essere utilizzato da bambini di età pari o superiore a 8 anni e da persone con ridotte capacità fisiche, sensoriali o mentali o mancanza di esperienza e conoscenza se essi siano stati sottoposti a supervisione o istruzione sull'uso dell'apparecchio in modo sicuro e ne comprendano i pericoli scaturenti. I bambini non devono giocare con l'apparecchio. La pulizia e la manutenzione utente non devono essere eseguite da bambini senza supervisione.

Monitora i tuoi figli per assicurarti che non giochino con il dispositivo.

La spina deve essere facilmente accessibile dopo l'installazione. C'è una distanza minima tra la superficie di appoggio delle pentole sul piano cottura e la parte più bassa della cappa. (Quando la cappa da cucina è posizionata sopra un apparecchio a gas, questa distanza deve essere di almeno 65 cm. Se le istruzioni di installazione per il piano cottura a gas specificano una distanza maggiore, questa deve essere presa in considerazione.

Una corretta ventilazione della stanza deve essere garantita quando una cappa da cucina viene utilizzata contemporaneamente ad apparecchi che utilizzano gas o altri carburanti.

Pulire periodicamente l'apparecchio utilizzando il metodo suggerito nel capitolo  
MANUTENZIONE.

Esiste il rischio di incendio se la pulizia non viene eseguita secondo le istruzioni.

Le norme relative allo scarico dell'aria devono essere rispettate.

Pulire il filtro antigrasso ogni mese per evitare incendi.

Il filtro carbone intrappola gli odori e deve essere sostituito almeno una volta all'anno a seconda della frequenza d'uso della cappa.

**ATTENZIONE:** Le parti accessibili di questo apparecchio possono surriscaldarsi quando sono utilizzate con apparecchi di cottura.

Affinché l'estrazione dell'aria sia più efficiente possibile, utilizzare un condotto diritto o con un minimo di piegature. Numero di tecnici consigliati per l'installazione: da 2 a 3. Utilizzare tasselli e viti a parete adeguati sulla parete in cui deve essere installata la cappa. Chiedere a un installatore o tecnico qualificato di selezionare i tasselli e le viti adeguate. In un clima freddo, si consiglia di installare una valvola di ritegno aggiuntiva per ridurre al minimo il ritorno di aria fredda, nonché una barriera termica non metallica per ridurre al minimo il trasferimento di calore per conduzione verso l'esterno. La valvola deve essere installata sul lato della barriera termica dove l'aria è fredda.

Inoltre la barriera termica deve essere installata il più vicino possibile al punto in cui il condotto entra nella parte riscaldata dell'edificio.

**PER RIDURRE I PERICOLI DI INCENDIO, UTILIZZARE SOLO CONDOTTI METALLICI.**

Installare questa cappa in conformità con tutti i requisiti specificati.

Per ridurre il rischio di incendio ed estrarre efficacemente l'aria, assicurarsi che il condotto di scarico sia rivolto verso l'esterno.

La bocca di estrazione non deve essere aperta su uno spazio tra due pareti, soffitti, soffitte, spazi ridotti o garage.

- Il codice IT cos D per questa lampada è DSR-1.5/65-S-64.

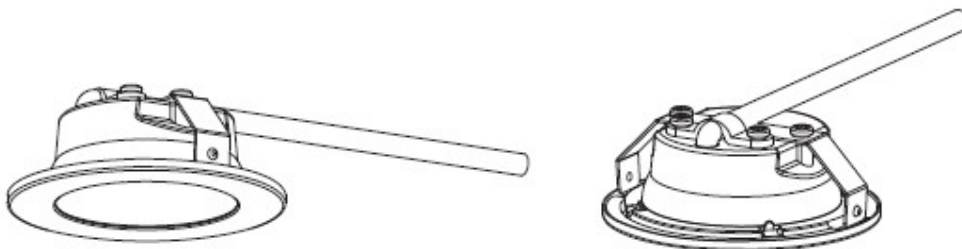

## **LISTA COMPONENTI**



### **Presentazione**





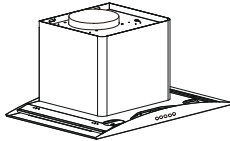

Grazie per aver scelto questa cappa. Questo manuale d'uso è progettato per fornire tutte le istruzioni necessarie per l'installazione, il funzionamento e la manutenzione di questo apparecchio.

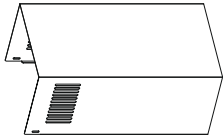
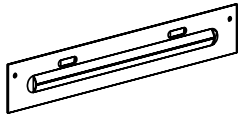
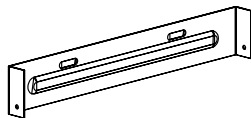
Per un corretto funzionamento e sicurezza dell'unità, leggere attentamente questo manuale di istruzioni prima dell'installazione e dell'uso.

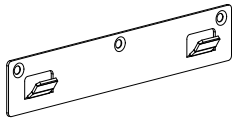
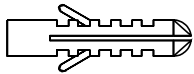
Avvertenza: la mancata installazione delle viti o del dispositivo di fissaggio secondo queste istruzioni può comportare rischi elettrici.

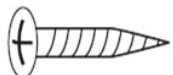
### **PARTI FORNITE**

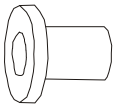
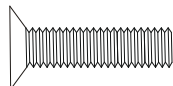
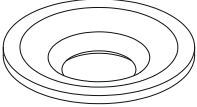
Descrizione	Disegno	Q.TA(pz/set)
Cappa		1
Vetro		1
Canna fumaria esterna		1
Canna fumaria interna		1
Staffa canna fumaria esterna		1
Staffa canna fumaria interna		1

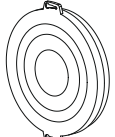
Gancio		1
Tassello		9
Vite(ST4*40mm)		7
Vite(ST4*30mm)		2
Vite(ST4x8mm)		4
Cuscino in gomma per vetro		4
Vite (M4 x 25mm)		4
Rondella		4
Aletta-V (150)		1 paio
Adattatore		1
Filtro a carbone		2

## INSTALLAZIONE (SCARICO ESTERNO)

Se hai una presa verso l'esterno, la tua cappa da cucina può essere collegata come nella figura di sotto per mezzo di un condotto di estrazione (smalto, alluminio, tubo flessibile o materiale non infiammabile con un diametro interno di 120/150mm)

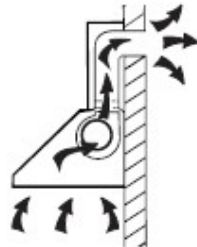

Prima dell'installazione, spegnere l'unità e scollegarla dalla presa.



### **Metodo 1 (installazione con gancio):**

1. La cappa aspirante deve essere posizionata ad una distanza di 65~75cm sopra la superficie di cottura per ottenere i migliori risultati.

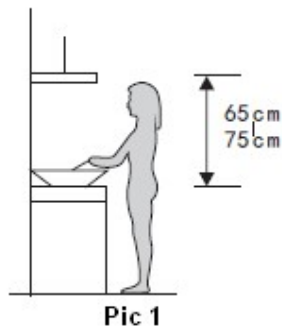

**Pic 1**

2. Installare il gancio in un luogo adatto dopo aver fissato l'altezza di installazione e tenerlo in linea. La posizione fissa della staffa della canna fumaria interna corrisponde al limite della canna fumaria. Vedi fig. 2.
3. Posiziona il vetro in base alla direzione e al senso del piombo sulla cappa aspirante, quindi usa 4 viti + rondelle + cuscinetti di gomma per fissare il vetro. Vedi Fig. 3.



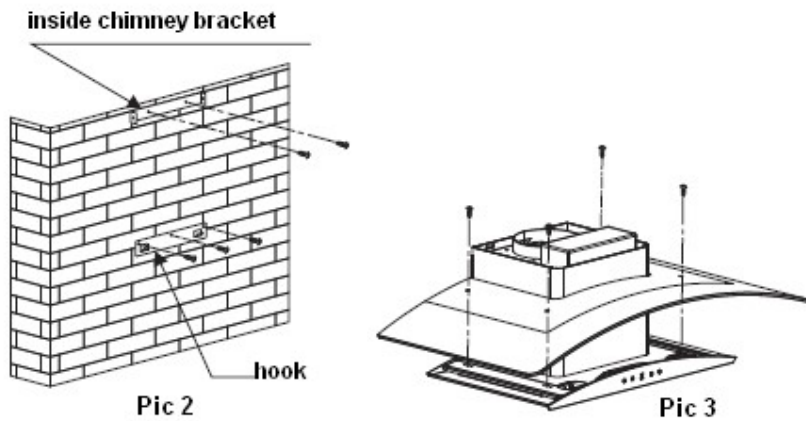

4. Montare l'adattatore sull' uscita, Vedi Fig. 4. Mettere la cappa sul gancio. Vedi Fig. 5.

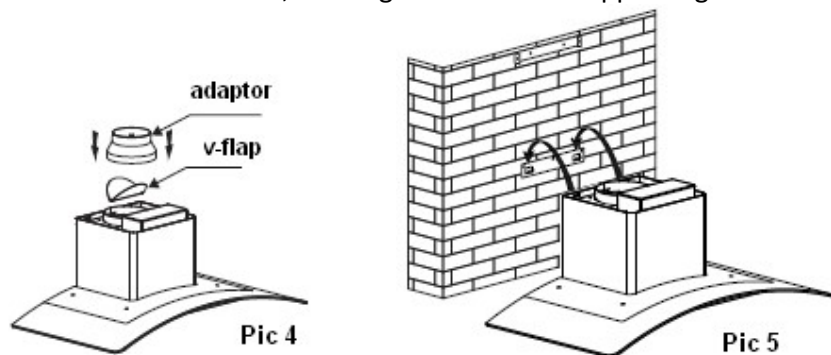

5. Installare la staffa della canna fumaria esterna su di essa con 2 viti ST4\*8mm, assicurarsi che la canna fumaria interna possa essere spostata liberamente all'interno. Vedi Fig. 6.
6. Dopo aver regolato l'altezza, fissare il corpo con 2 viti di sicurezza ST4\*30mm. Nota: le due prese d'aria di sicurezza, con un diametro di 6 mm, sono posizionate sull'alloggiamento posteriore. Quindi posizionare le due canne fumarie sul corpo della cappa. Vedi Fig. 7.
7. Regolare l'altezza della canna fumaria interna all'altezza adatta e fissarla alla staffa della canna fumaria interna con 2 viti ST4\*8mm. Vedi Fig. 8.

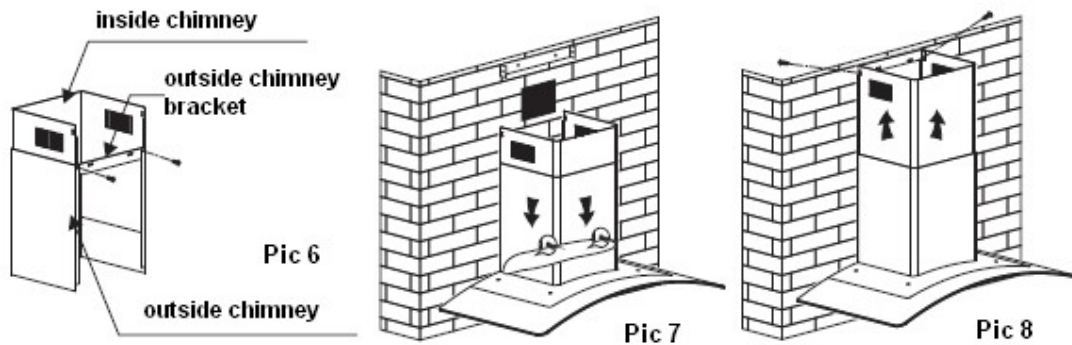

**Metodo 2 (installazione senza gancio):**

1. La cappa aspirante deve essere posizionata ad una distanza di 65~75cm sopra la superficie di cottura per ottenere i migliori risultati.

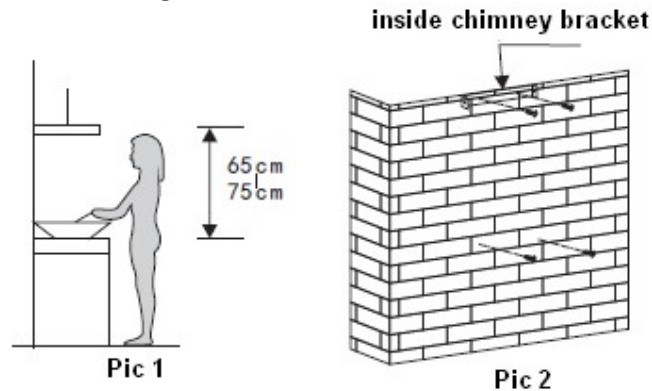

2. Dopo aver deciso l'altezza della cappa, misurare la posizione dei fori dove essa verrà appesa e la staffa della canna fumaria interna. Praticare 4 fori  $\phi 8$ , servono per fissare la staffa della canna fumaria interna e la cappa e mantenere la cappa a livello. La posizione fissa della staffa della canna fumaria esterna è il punto più alto della canna fumaria esterna. Avvitare 2 viti ST4×30mm sul muro con tasselli e quindi utilizzare viti 2pcs ST4×40mm per fissare la staffa del camino interna. Le viti (ST4×30mm) installate devono lasciare 3-5 mm fuori dal muro per appendere la cappa. Vedi fig. 2.
3. Posiziona il vetro in base alla direzione e al senso del piombo sulla cappa aspirante, quindi usa 4 viti + rondelle + cuscini di gomma per fissare il vetro. Vedi Fig 3.

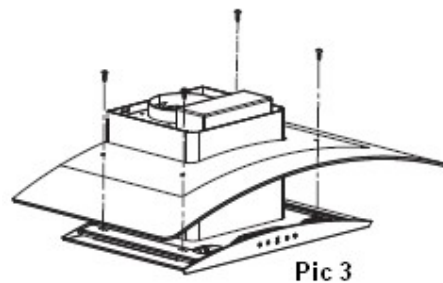

4. Montare l'adattatore sull' uscita, Vedi fig. 4. Posizionare la cappa sulle viti a parete. Vedi fig. 5.

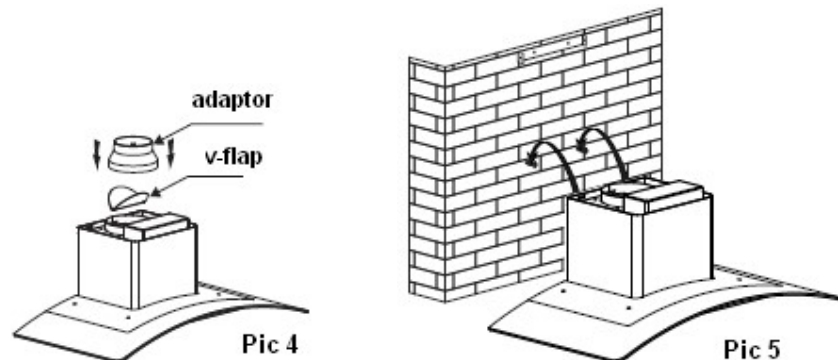

5. Installare la staffa della canna fumaria esterna su di essa con 2 viti ST4\*8mm, assicurarsi che la canna fumaria interna possa essere spostata liberamente all'interno. Vedi Fig. 6.

6. Dopo aver regolato l'altezza, fissare il corpo con 2 viti di sicurezza ST4\*30mm. Nota: le due prese d'aria di sicurezza, con un diametro di 6 mm, sono posizionate sull'alloggiamento posteriore. Quindi posizionare le due canne fumarie sul corpo della cappa. Vedi Fig. 7.
7. Regolare l'altezza della canna fumaria interna all'altezza adatta e fissarla alla staffa della canna fumaria interna con 2 viti ST4\*8mm. Vedi Fig. 8.

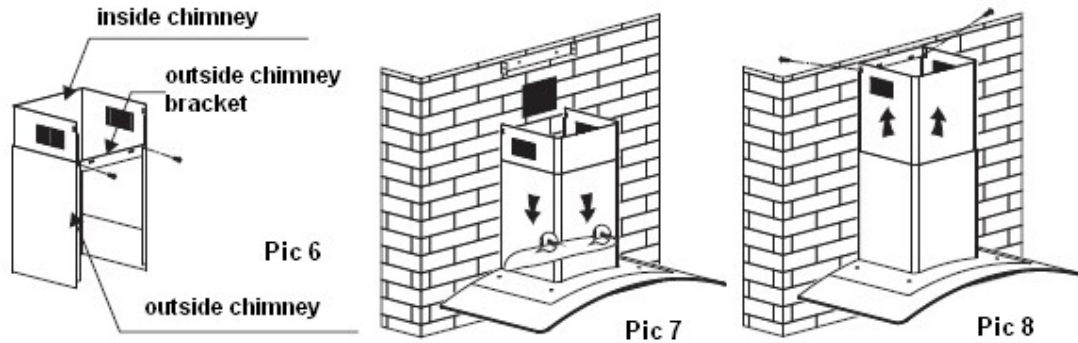

Installazione del filtro a carbone:

- (1) Il filtro in alluminio deve essere rimosso per primo. Premere il blocco e tirarlo verso il basso.
- (2) Installare il filtro a carbone ruotando il filtro a carbone in senso orario.

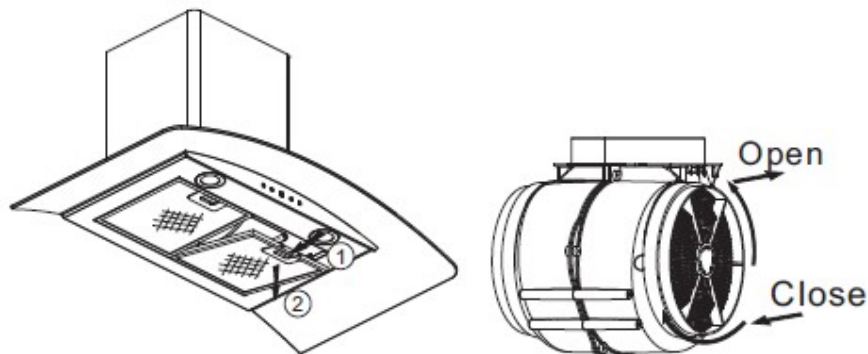



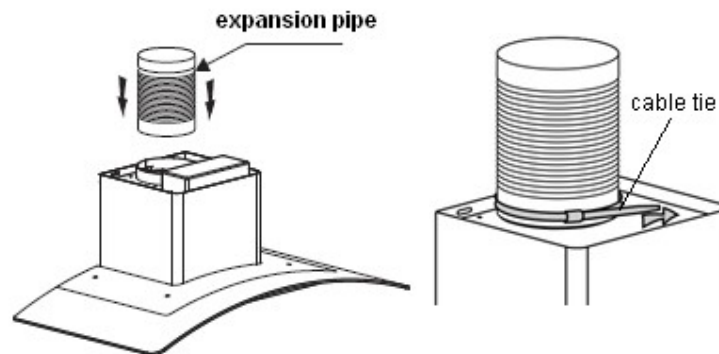

Nota:





















Se necessario, installare il tubo di espansione sulla cappa. Fissare il tubo di espansione con una fascetta (il tubo di espansione e la fascetta sono opzionali e non forniti con il prodotto).



## FUNZIONAMENTO



Sono disponibili cinque pulsanti:  (Basso),  (Medio),  (Alto),  (Lampada),  (Alimentazione). Vedi l'immagine sopra.

1. Dopo il collegamento all'alimentazione, l'indicatore luminoso si accende, tutta l'uscita si chiude e la cappa entrerà in modalità standby. L'indicatore luminoso si spegne automaticamente dopo aver ricordato che non sia in essere nessuna operazione.
2. Accensione: premere una volta il pulsante di accensione , la sua spia si accenderà, la cappa funziona a bassa velocità. La spia di bassa velocità  sarà accesa. Premere di nuovo il pulsante di accensione per chiuderlo e la sua spia si spegnerà. Tutte le funzioni della cappa verranno arrestate, la cappa entrerà in modalità di attesa e procedere allo stesso modo.  
I pulsanti di velocità e il pulsante della lampada possono funzionare separatamente e non controllati dal pulsante di accensione. Quando viene premuto un pulsante di una determinata funzione, la cappa funziona nello stato di quella funzione. Premere il pulsante (Accensione) in qualsiasi stato, la cappa sarà spenta senza alcuna funzione.
3. Premere il pulsante della lampada  una volta; le luci si accenderanno. La spia del pulsante della lampada  e del pulsante di accensione  si accendono. Premere di nuovo il tasto lampada  per spegnere le luci. La spia del pulsante della lampada  e del pulsante di accensione  si spegneranno. Quindi procedere con la stessa modalità.
4. Premere una volta il pulsante  (Alto), il motore funziona ad alta velocità, la spia del pulsante alto  e il pulsante di accensione  si illuminano. Premere di nuovo il pulsante alto  e il motore si arresterà. La spia del pulsante alto e del pulsante di accensione si spegne e procedere allo stesso modo.
5. Premere una volta il pulsante  (Medio), il motore funziona a velocità media, la spia del pulsante medio  e il pulsante di accensione  si illumineranno. Premere di nuovo il pulsante medio  e il motore si arresterà. La spia del pulsante medio e del pulsante di accensione si spegneranno e procedere allo stesso modo.
6. Premere una volta il pulsante  (basso), il motore gira a bassa velocità, la spia del pulsante basso  e il pulsante di accensione  lampeggeranno. Premere di nuovo il pulsante basso  e il motore si arresterà. La spia del pulsante basso e del pulsante di accensione si spegneranno e procedere allo stesso modo.
7. Le velocità bassa, media e alta non possono funzionare contemporaneamente. Quando la cappa è ad alta velocità, premere a bassa velocità, si trasformerà immediatamente in bassa

velocità; quando è a bassa velocità, premere la velocità media, passerà immediatamente alla velocità media e così via.

## SOSTITUZIONE DEL FILTRO CARBONE

Il filtro a carbone attivo può essere utilizzato per intrappolare gli odori. Normalmente il filtro a carbone attivo deve essere sostituito ogni 3-6 mesi in base alle proprie abitudini di cottura. La procedura di installazione del nuovo filtro a carbone attivo è la seguente:

- (6) Prima di installare o sostituire i filtri al carbone, scollegare l'alimentazione di rete dall'unità.
- (7) Premere sul blocco del filtro e rimuovere il filtro a rete.
- (8) Ruotare il vecchio filtro a carbone su entrambi i lati del motore in senso antiorario.  
Sostituire i filtri a carbone con i nuovi filtri a carbone.
- (9) Sostituire il filtro a rete.
- (10) Collegare l'alimentazione alla presa a muro.

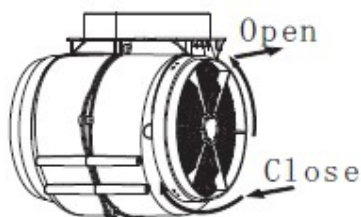

### NOTE:

- Accertarsi che il filtro sia bloccato in modo sicuro. Altrimenti, potrebbe allentarsi e causare pericolo.
- Quando un filtro a carbone attivo è collegato, la potenza di aspirazione verrà ridotta.

## SOSTITUZIONE LAMPADINA:

- Rimuovere il filtro antigrasso.
- Utilizzare uno strumento o una mano per premere verso l'interno il fermo a molla in entrambi i lati della luce a LED fino a quando la luce non sia estratta fuori, vedere la figura 1. Quindi estrarre leggermente il cavo di collegamento della luce e smontare il terminale del cavo di collegamento della luce. Vedi foto 2.
- Eseguire la procedura inversa per reinstallare la luce.
  - Il codice ILCOS D per questa lampada è: DSR-1.5/65-S-64
  - Moduli LED - lampada rotonda
  - Potenza massima: 2x1.5 W
  - Tensione: DC 12V
  - Dimensioni:

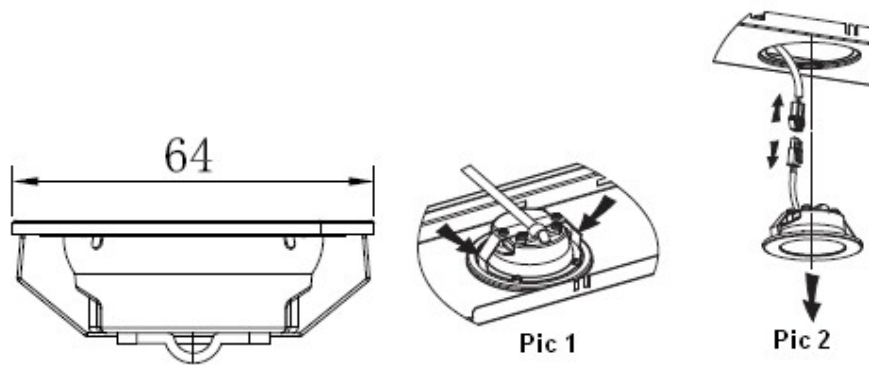

## **MANUTENZIONE**

Prima di pulire, spegnere l'unità e scollegare l'apparecchio.

### I. Pulizia regolare

Utilizzare un panno morbido inumidito con acqua leggermente insaponata tiepida o detergente per la pulizia della casa. Non utilizzare mai tamponi metallici, materiale chimico, abrasivo o spazzola rigida per pulire l'unità.

### II. Pulizia Mensile per filtro antigrasso metallico

ESSENZIALE: pulire il filtro ogni mese può prevenire qualsiasi rischio di incendio.

Il filtro raccoglie grasso, fumo e polvere ... quindi esso potrà avere effetti direttamente sull'efficienza della cappa. Se non pulito, i residui di grasso (potenzialmente infiammabili) si satureranno sul filtro. Pulirlo con un detergente per la pulizia della casa.

## **INFORMAZIONI SULLA CAPP A DI ASPIRAZIONE**

	Simbolo	Valore	Unità
Riferimento		GHS972IX/GHX972BK	
Identificazione del Modello		SY-3388C2-E2-C29-L12-900	
Consumo Annuo di Energia	$AEC_{hood}$	15,4	kWh/a
Fattore Aumento Tempo	f	0,7	

Classe di Efficienza Energetica		Classe A++	
Indice di Efficienza Energetica	$EEl_{hood}$	34,5	
Efficienza Fluidodinamica	$FDE_{hood}$	35,3	
Pressione dell'aria misurata al miglior punto di efficienza	$P_{BEP}$	249	Pa
Portata d'aria misurata alla massima efficienza	$Q_{BEP}$	252,4	$m^3/h$
Potenza elettrica misurata assorbita alla massima efficienza	$W_{BEP}$	49,4	W
Classe di Efficienza Fluidodinamica		Classe A	
Potenza nominale del sistema di illuminazione	$W_L$	3,8	W
Efficienza Luminosa	$LE_{hood}$	33,9	Lux/W
Classe di Efficienza Luminosa		A	
Illuminazione media del sistema di illuminazione sul piano cottura	$E_{middle}$	129	lux
Efficienza di Filtraggio Grasso	$GFE_{hood}$	77,2	
Classe di Efficienza di Filtraggio Grasso (cappa GFE)		Classe C	

Flusso d'aria nel punto di lavoro		Impostazione maggiore:561 Impostazione minore: 190	m <sup>3</sup> /h
Flusso d'aria Massimo	Q <sub>max</sub>	596	m <sup>3</sup> /h
Flusso d'aria in modalità intensiva ('boost')			
Emissione di rumore alla massima velocità in uso normale	L <sub>WA</sub>	63	dB
Emissione di rumore alla velocità minima in uso normale	L <sub>WA</sub>	51	dB
Consumo energetico misurato in modalità off	P <sub>O</sub>	0,34	W
Consumo energetico misurato in modalità standby	P <sub>S</sub>	-	W

Il metodo di misurazione e calcolo della tabella sopra è stato effettuato in conformità al regolamento (UE) n. 65/2014 e 66/2014 della Commissione.

**Note:**

Quanto segue mostra come ridurre l'impatto ambientale totale (ad es. Consumo di energia) del processo di cottura.

- (9) Installare la cappa aspirante in un luogo adeguato in cui vi sia una efficiente ventilazione.
- (10) Pulire regolarmente la cappa per non ostruire le vie di aerazione.
- (11) Ricordarsi di spegnere la luce della cappa dopo il suo impiego.
- (12) Ricordarsi di spegnere la cappa dopo il suo impiego.



### **Informazioni per lo smantellamento**

Non smontare l'apparecchio in un modo diverso da quello mostrato nel manuale d'uso. L'apparecchio non può essere smontato dall'utente. Alla fine della vita, l'apparecchio non deve essere smaltito insieme ai rifiuti domestici. Verificare con l'Autorità Locale o con il responsabile per le raccomandazioni sul riciclaggio.

### **TUTELA DELL'AMBIENTE:**



Questo prodotto è contrassegnato dal simbolo sullo smistamento selettivo delle apparecchiature elettroniche di scarto. Ciò significa che questo prodotto non deve essere smaltito insieme ai rifiuti domestici, ma deve essere supportato da un sistema di raccolta differenziata ai sensi della Direttiva 2012/19/CE. Sarà quindi riciclato o smantellato per ridurre al minimo gli impatti sull'ambiente, i prodotti elettrici ed elettronici sono potenzialmente pericolosi per l'ambiente e la salute umana a causa della presenza di sostanze pericolose.

Per ulteriori informazioni, si prega di contattare le autorità locali o regionali.

Smaltimento ecologico! Puoi dare il tuo aiuto alla protezione dell'ambiente!

Ricordarsi di rispettare le normative locali: consegnare le apparecchiature elettriche non funzionanti a un centro di smaltimento rifiuti adeguato. Il materiale di imballaggio è riciclabile. Smaltire l'imballaggio in modo ecologico e renderlo disponibile per il servizio di raccolta del materiale riciclabile.

# Cooker Hood

## Instruction Manual

### GHS972IX/GHS972BK

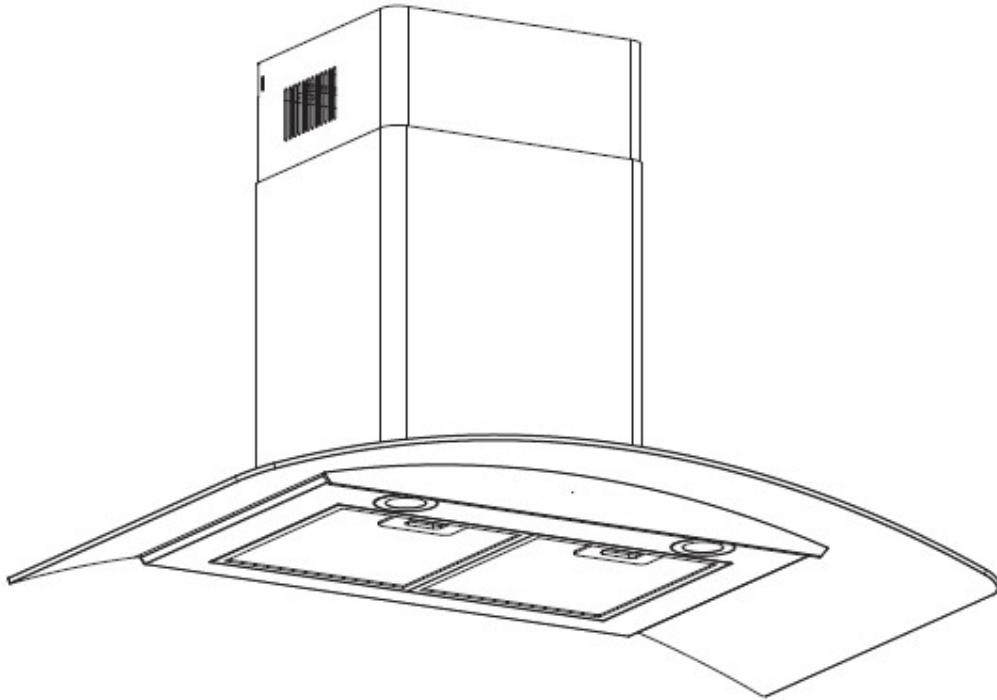

## Content

FIND INFORMATIONS.....	59
SAFETY PRECAUTIONS.....	60
INTRODUCTION.....	62
COMPONENT LIST .....	63
INSTALLATION.....	65
OPORATION.....	69
REPLACING THE CHARCOAL FILTER.....	70
REPLACING THE BULB.....	70
MAINTENANCE .....	71
ADDITIONAL INFORMATION .....	71
ENVIRONMENTAL PROTECTION.....	73

## **SAFETY PRECAUTIONS**

Read this guide carefully before installing and using this product and retain for future reference.

For information on the necessary space for the installation and mounting of the device, refer to the "INSTALLATION" section.

For detailed information on replacing the bulbs, refer to the "REPLACING THE BULB" section.

For detailed information on the dimensions and position of the means to support and attach the device in this space, refer to the "INSTALLATION" section.

For detailed information on the minimum distances between the different parts of the device and the surrounding structure, refer to the "INSTALLATION" section.

For detailed information on the minimum dimensions of the ventilation openings and their correct arrangement, refer to the "INSTALLATION" section.

Always turn off the power before installing or servicing, including replacing a bulb.

The range hood must be installed in accordance with the installation instructions and all measures must be observed.

The entire installation must be entrusted to a competent person or to a professional electrician.

Please dispose of packaging materials carefully. They are dangerous for children. Check that the ducts do not have bends greater than 90 degrees. This would reduce the efficiency of the rangehood.

This range hood is intended exclusively for domestic use.

Do not blaze food under the hood.

Do not try to use the kitchen hood without the grease filters or if the filters are too full of grease!

The air must not be discharged into a flue that is used for exhausting fumes from appliances burning gas or other fuels.

Do not leave frying pans unattended during use as overheated fats or oils may catch fire.

Never leave naked flames under the range hood.

If the hood is damaged, do not attempt to use it.

If the supply cord is damaged, it must be replaced by the manufacturer, its service agent or similarly qualified persons in order to avoid a hazard.

This appliance can be used by children aged from 8 years and above and persons with reduced physical, sensory or mental capabilities or lack of experience and knowledge if they have been given supervision or instruction concerning use of the appliance in a safe way and understand the hazards involved. Children shall not play with the appliance. Cleaning and user maintenance shall not be made by children without supervision.

Watch your children to make sure they do not play with the device.

The plug must be easily accessible after installation. There is minimum distance between the support surface of cookware on the cook top and the lowest part of the cooker hood. (When the range hood is placed over a gas appliance, this distance must be at least 65 cm. If the installation instructions for the gas cook top specify a larger distance, this should be taken into account.

Proper ventilation of the room must be provided when a kitchen hood is used simultaneously with appliances using gas or other fuel.

Clean your appliance periodically using the method suggested in the MAINTENANCE chapter.

There is a risk of fire if the cleaning is not done according to the instructions.

Regulations regarding the discharge of air must be respected.

Clean the grease filter every month to prevent fire.

The charcoal filter traps odors and must be replaced at least once a year depending on the frequency of use of the range hood.

**WARNING:** Accessible parts of this appliance may become hot when used with cooking appliances.

For air extraction to be as efficient as possible, use a straight duct or with a minimum of elbows. Number of technicians recommended for installation: 2 to 3. Use appropriate wall plugs and screws on the wall where the hood is to be installed. Ask a qualified installer or technician to select the right dowels and screws. In a cold climate, it is advisable to install an additional check valve to minimize cold air return, as well as a nonmetallic thermal barrier to minimize heat transfer by conduction to the outside. The valve must be installed on the side of the thermal barrier where the air is cold.

The thermal barrier must also be installed as close as possible to the point where the duct enters the heated part of the building.

**TO REDUCE FIRE HAZARDS, USE ONLY METALLIC DUCTS.**

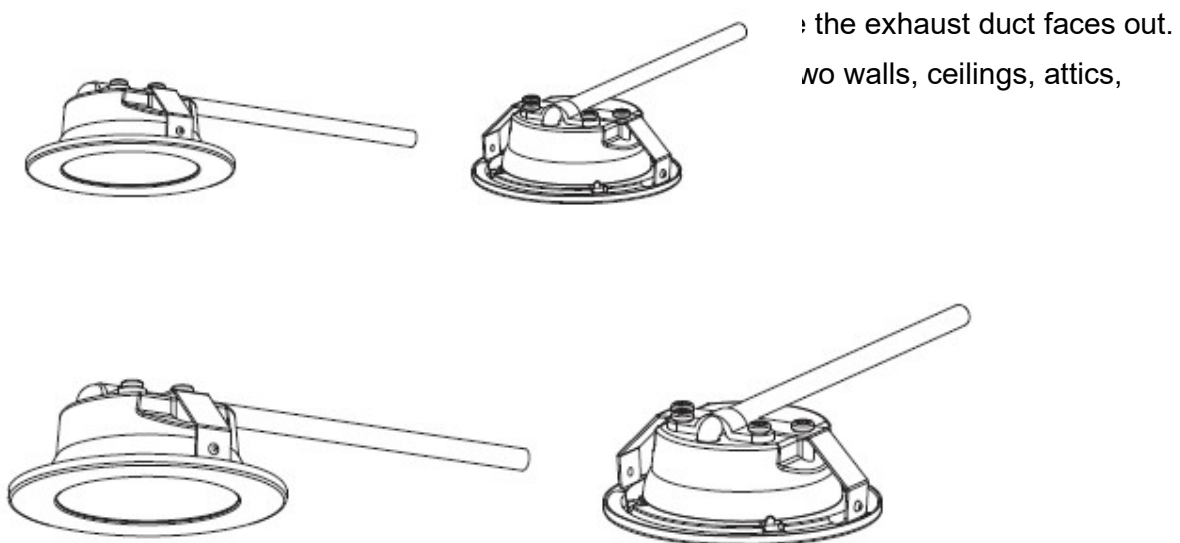

## **COMPONENT LIST**



### **Presentation**





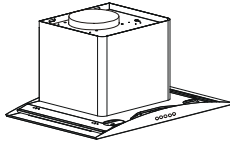

Thank you for choosing this range hood. This user manual is designed to provide all necessary instructions for the installation, operation and maintenance of this appliance.

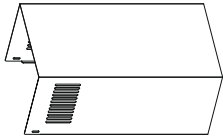
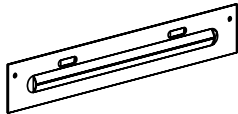
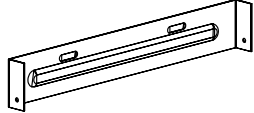
In order to operate the unit correctly and safety, please read this instruction manual carefully before installation and usage.

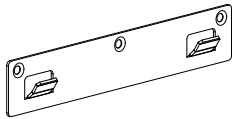
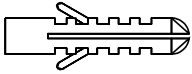
Warning: Failure to install the screws or fixing device in accordance with these instructions may result in electrical hazards.

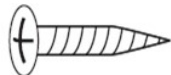
### **PARTS SUPPLIED**

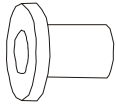
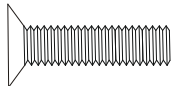
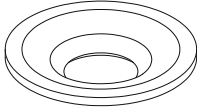
Description	Drawing	QTY(pc/set)
Cooker Hood		1
Glass		1
Outside chimney		1
Inside chimney		1
Outside chimney bracket		1
Inside chimney bracket		1

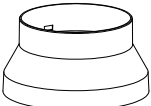
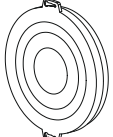
Hook		1
Wall plug		9
Screw(ST4*40mm)		7
Screw(ST4*30mm)		2
Screw(ST4x8mm)		4
Rubber cushion for glass		4
Screw(M4 x 25mm)		4
Washer		4
V-flap (150)		1 pair
Adaptor		1
Carbon filter		2



# INSTALLATION (VENT OUTSIDE)

If you have an outlet to the outside, your cooker hood can be connected as below picture by means of an extraction duct (enamel, aluminum, flexible pipe or non-flammable material with an interior diameter of 120/150mm)

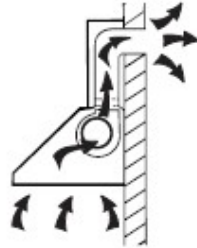

Before installation, turn the unit off and unplug it from the outlet.

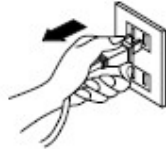

## **Method 1(Installation with hook):**

1. The cooker hood should be placed at a distance of 65~75cm above the cooking surface for best effect.

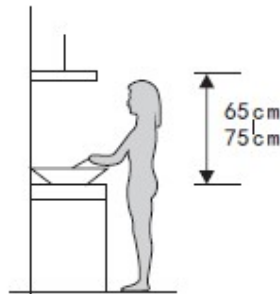

**Pic 1**

2. Install the hook on a suitable place once the installation height is fixed, and keep it in line. The fixed position of the inside chimney bracket is the place of chimney. See pic 2.
3. Put the glass according to the lead direction and way on the cooker hood, and then use 4pcs screws + washers + rubber cushions for glass to fix the glass. See pic 3.

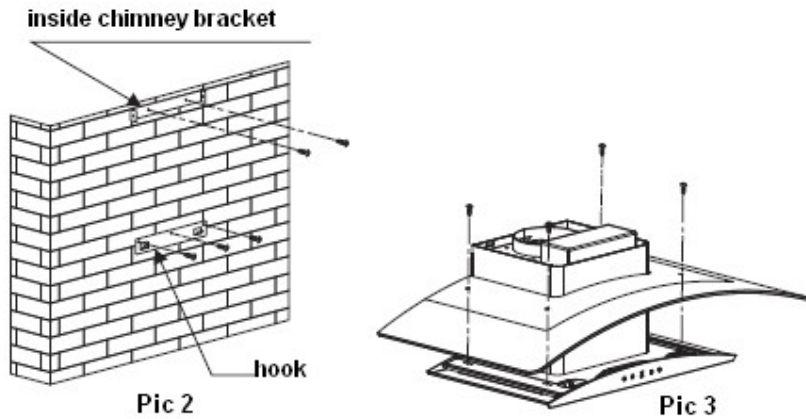

4. Equip the adaptor on the outlet , See pic 4. Put the cooker hood on the hook. See pic 5.

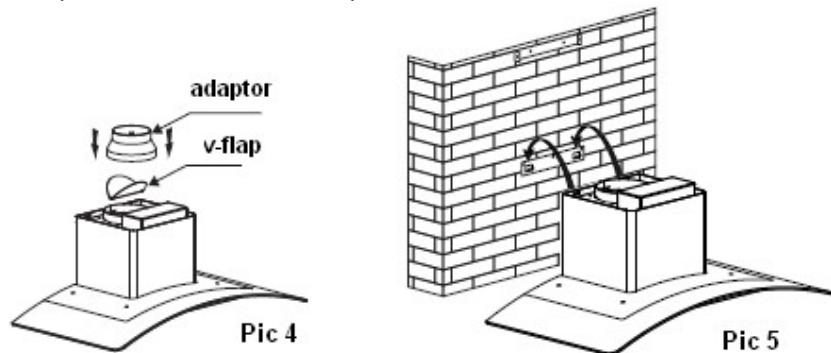

5. Install the outside chimney bracket onto the outside chimney with 2pcs ST4\*8mm screws, make sure the inside chimney can be moved inside freely. See pic 6.
6. After adjust the height, fix the body with 2 pcs ST4\*30mm safety screws. Note: The two safety vents are positioned on the back housing, with a diameter of 6mm. Then put the two chimneys together onto the cooker hood body. See Pic 7.
7. Adjust the height of the inside chimney into the suitable height, and fix the inside chimney to the inside chimney bracket with 2pcs ST4\*8mm screws. See Pic 8.

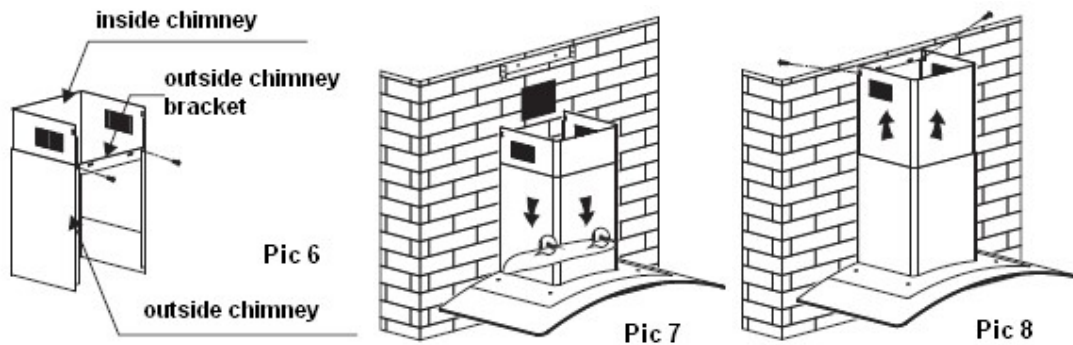

**Method 2(Installation without hook):**

1. The cooker hood should be placed at a distance of 65~75cm above the cooking surface for best effect.

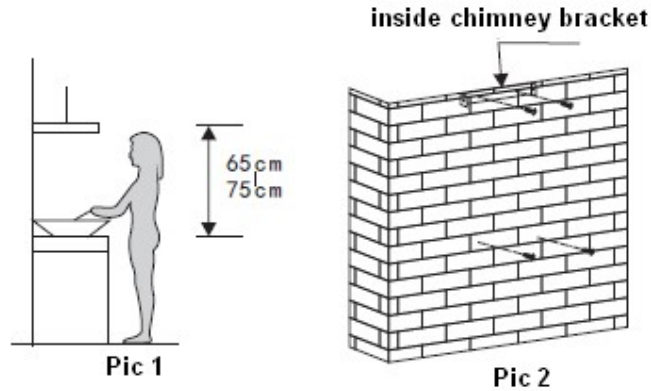

2. After decide the cooker hood height, measure the position of the holes for hanging the hood and inside chimney bracket. Drill 4 pcs  $\phi 8$  holes, they are for fixing inside chimney bracket and the hood, and keep the hood level. The fixed position of the outside chimney bracket is the highest place of outside chimney. Screw 2pcs ST4  $\times$  30mm screws on the wall with wall plugs and then use 2pcs ST4 $\times$ 40mm screws to fix the inside chimney bracket. The screws(ST4  $\times$  30mm) installed should leave for 3-5mm out of the wall to hang the hood. See pic 2.
3. Put the glass according to the lead direction and way on the cooker hood, and then use 4pcs screws + washers + rubber cushions for glass to fix the glass. See pic 3.

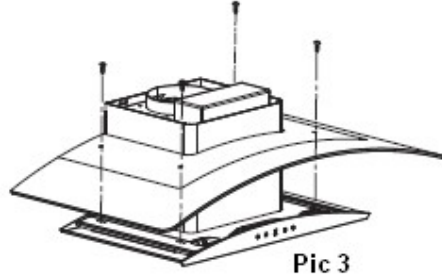

4. Equip the adaptor on the outlet, see pic 4. Put the cooker hood on the wall mounted screws. See pic 5.

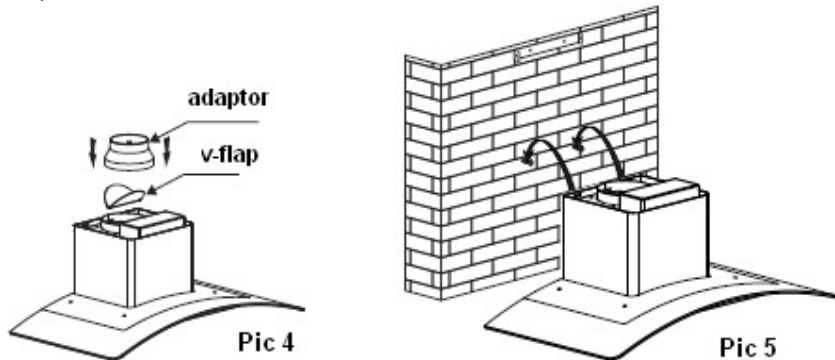

8. Install the outside chimney bracket onto the outside chimney with 2pcs ST4\*8mm screws, make sure the inside chimney can be moved inside freely. See pic 6.

9. After adjust the height,fix the body with 2 pcs ST4\*30mm safety screws. Note: The two safety vents are positioned on the back housing, with a diameter of 6mm. Then put the two chimneys together onto the cooker hood body. See Pic 7.
10. Adjust the height of the inside chimney into the suitable height, and fix the inside chimney to the inside chimney bracket with 2pcs ST4\*8mm screws. See Pic 8.

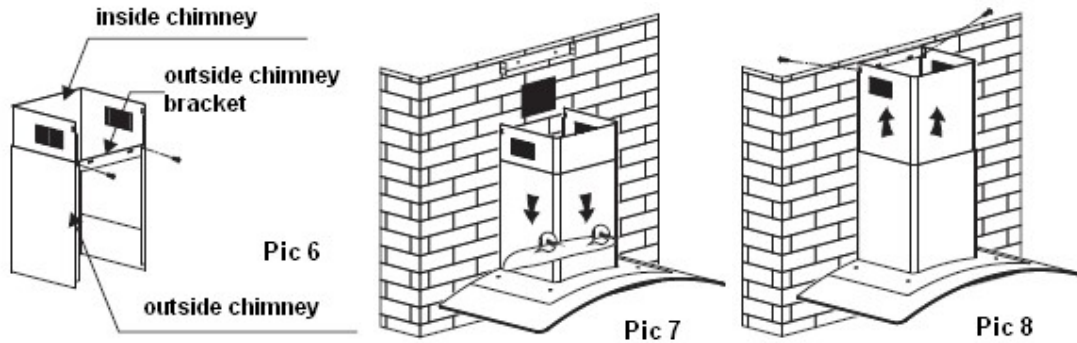

**Carbon filter installation :**

- (1) The aluminum filter should be detached first. Press the lock and pull it downward.
- (2) Install the carbon filter by rotating the carbon filter clockwise.

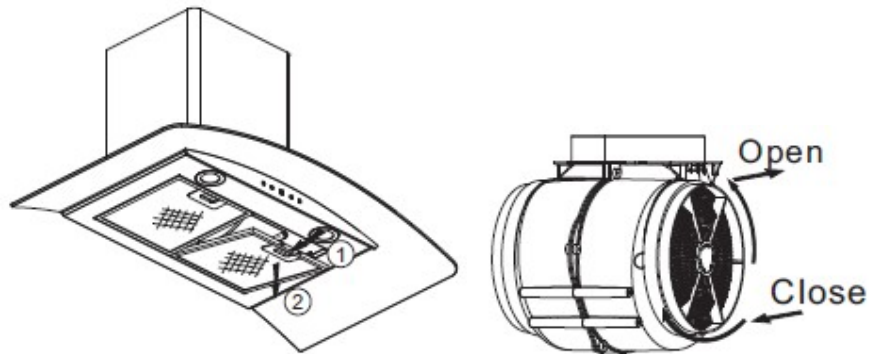



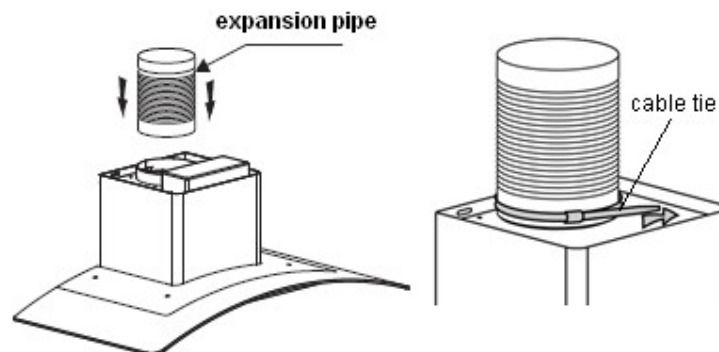

**Remark:**





















Install the expansion pipe on the cooker hood if need. Fix the expansion pipe with a cable tie.(The expansion pipe and cable tie are not supplied with the product. They are optional)



## OPERATION



There are five buttons:  (Low),  (Mid),  (High),  (Lamp),  (Power). See picture above.

1. After connecting to power, indicator light will lit on, all the output close and the hood will enter standby mode. The indicator light will be off automatically after reminding if no operation.
2. Power on: Press power button  once, its indicator light will lit on, the hood works at low speed. Indicator light of low speed  will be bright. Press power button again to close it, and its indicator light will be off. All the function operation of the hood will be closed, the hood enters into standby mode, and run by circle.  
The speed buttons and lamp button can work separately and not controlled by the power button. When a certain function button is pressed, the hood operates at that function status. Press (Power) button under any status, the cooker hood will be switched off without any functions.
3. Press lamp button  once; lights will be turn on. Indicator light of lamp button  and power button  will lit on. Press lamp button  again to turn off the lights. Indicator light of lamp button  and power button  will be off. And recycle like this.
4. Press the  (High) button once, motor runs on high speed, the indicator light of high button  and power button  will beam. Press high button  again and the motor will stop. Indicator light of high button and power button will be off, and run by circle.
5. Press the  (Mid) button once, motor runs on middle speed, the indicator light of middle button  and power button  will beam. Press middle button  again and the motor will stop. Indicator light of middle button and power button will be off, and run by circle.
6. Press the  (low) button once, motor runs on low speed, the indicator light of low button  and power button  will beam. Press low button  again and the motor will stop. Indicator light of low button and power button will be off, and run by circle.
7. Low speed, mid speed and high speed cannot work at the same time. When hood is on high speed, press low speed, it will turn to low speed at once; when it is in low speed, press middle speed, it will turn to middle speed immediately, and so on.

## CARBON FILTER REPLACEMENT

Activated carbon filter can be used to trap odors. Normally the activated carbon filter should be changed every 3 to 6 months according to your cooking habits. The installation procedure of activated carbon filter is as below:

- (1) Before installing or replacing the carbon filters, disconnect the mains power to the unit.
- (2) Press the filter lock and remove the mesh filter.
- (3) Turn the old carbon filter on both sides of the motor anti-clockwise. Replace the carbon filters with the new carbon filters.
- (4) Replace the mesh filter.
- (5) Connect the mains power supply to the wall socket.

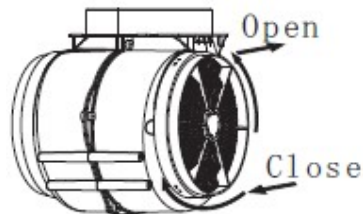

### NOTE:

- Make sure the filter is securely locked. Otherwise, it would loosen and cause dangerous.
- When activated carbon filter attached, the suction power will be lowered.

## REPLACING THE BULB:

- Remove the grease filter.
  - Use a tool or the hand to press the spring splinter of both sides of LED light to the inside, until the light is pressed out, see pic 1. Then slightly pull the light connecting wire out, and dismantle the terminal of the light connecting wire. See pic 2.
  - Apply the reverse procedure to install the light back.
- ILCOS D code for this lamp is: DSR-1.5/65-S-64
    - LED modules –round lamp
    - Max wattage: 2x1.5 W
    - Voltage range: DC 12V
    - Dimensions:

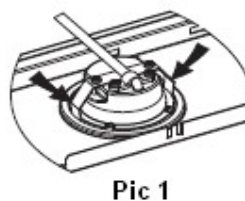
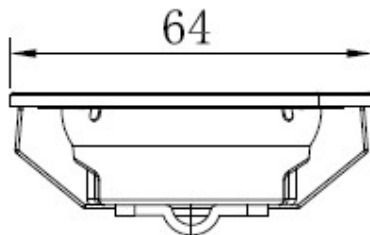

## **MAINTENANCE**

Before cleaning, switch the unit off and unplug the appliance.

### I. Regular Cleaning

Use a soft cloth moistened with hand-warm mildly soapy water or household cleaning detergent. Never use metal pads, chemical, abrasive material or stiff brush to clean the unit.

### II. Monthly Cleaning for metallic anti-grease filter

ESSENTIAL: Clean the filter every month can prevent any risk of fire.

The filter collects grease, smoke and dust..... so the filter is directly affecting the efficiency of the cooker hood. If not cleaned, the grease residue (potential flammable) will saturate on the filter. Clean it with household cleaning detergent.

## **INFORMATION FOR COOKER HOOD**

	Symbol	Value	Unit
Reference		GHS972IX/GHX972BK	
Model identification		SY-3388C2-E2-C29-L12-900	
Annual Energy Consumption	$AEC_{hood}$	15,4	kWh/a
Time increase factor	f	0,7	
Energy Efficiency class		Class A++	
Energy Efficiency Index	$EEl_{hood}$	34,5	
Fluid Dynamic Efficiency	$FDE_{hood}$	35,3	
Measured air pressure at best efficiency point	$P_{BEP}$	249	Pa
Measured airflow rate at the best efficiency	$Q_{BEP}$	252,4	m <sup>3</sup> /h
Measured electric power input at best efficiency point	$W_{BEP}$	49,4	W
Fluid Dynamic Efficiency class		Class A	

Nominal power of the lighting system	$W_L$	3,8	W
Light Efficiency	$LE_{hood}$	33,9	Lux/W
Light Efficiency Class		A	
Average illumination of the lighting system on the cooking surface	$E_{middle}$	129	lux
Grease Filtering Efficiency	$GFE_{hood}$	77,2	
Grease Filtering Efficiency(GFE hood) class		Class C	
Air flow at working point		Highest setting:561 Lowest setting: 190	$m^3/h$
Maximum airflow	$Q_{max}$	596	$m^3/h$
Air flow in intensive mode ('boost')			
Noise emission at maximum speed in normal use	$L_{WA}$	63	dB
Noise emission at minimum speed in normal use	$L_{WA}$	51	dB
Measured power consumption on off mode	$P_O$	0,34	W
Measured power consumption on standby mode	$P_S$	-	W

The measurement and calculation method of the above table was done in accordance with commission regulation (EU) No 65/2014 & 66/2014.

**Note:**

The following shows how to reduce total environmental impact (e.g. energy use) of the cooking process).

- (1) Install the cooker hood in a proper place where there is efficient ventilation.
- (2) Clean the cooker hood regularly so as not to block the airway.



(3) Remember to switch off the cooker hood light after cooking.

(4) Remember to switch off the cooker hood after cooking.

### **Information for dismantling**

Do not dismantle the appliance in a way which is not shown in the user manual. The appliance could not be dismantled by user. At the end of life, the appliance should not be disposed of with household waste. Check with you Local Authority or retainer for recycling advice.

### **ENVIRONMENTAL PROTECTION:**



This product is marked with the symbol on the selective sorting of waste electronic equipment. This means that this product must not be disposed of with household waste but must be supported by a system of selective collection in accordance with Directive 2012/19/EC. It will then be recycled or dismantled to minimize impacts on the environment, electrical and electronic products are potentially dangerous for the environment and human health due to the presence of hazardous substances.

For more information, please contact your local or regional authorities.

Environment friendly disposal! You can help protect the environment!  
Please remember to respect the local regulations: hand in the non-working electrical equipments to an appropriate waste disposal centre. The packaging material is recyclable. Dispose of the packaging in an environmentally friendly manner and make it available for the recyclable material collection-service.

