



**Série 6, Congélateur intégrable, 71.2 x 55.8 cm
GIV11AFE0**



A++



Le congélateur avec 3 tiroirs transparents et sa fonction SuperFreezing : congèle les aliments encore plus rapidement

- **Super-congélation automatique** : l'appareil détecte automatiquement l'augmentation de température lorsque vous introduisez de nouveaux aliments à l'intérieur.
- **LowFrost** : décongeler moins souvent grâce à la faible quantité de formation de glace - pour un gain de temps et des économies en énergie.
- **Classe d'efficacité énergétique A++** : système de refroidissement économique.

Données techniques

Thermomètre dans le congélateur :	Sans
Eclairage :	non
Catégorie de produit :	Congélateur vertical
Type de construction :	Encastrable
Porte habillable :	impossible
Froid ventilé :	Non
Hauteur appareil (mm) :	712
Largeur de l'appareil :	558
Profondeur appareil (mm) :	545
Dimensions du produit emballé (mm) :	790 x 640 x 620
Poids net (kg) :	36,484
Poids brut (kg) :	38,3
Puissance de raccordement (W) :	90
Intensité (A) :	10
Fréquence (Hz) :	50
Certificats de conformité :	CE, Morocco, VDE
Longueur du cordon électrique (cm) :	230
Charnière de la porte :	Droite réversible
Autonomie en cas de coupure de courant (h) :	21
Processus de dégivrage :	Manuel
Signal d'alarme / dysfonctionnement :	Visible et audible
Porte verrouillable :	non
Nombre de tiroirs/paniers :	3
Nombre de compartiments de congélation à volet :	0
Code EAN :	4242005126552
Marque :	Bosch
Référence Commerciale :	GIV11AFE0
Catégorie de produit :	Congélateur vertical
Classe énergétique (2010/30/CE) :	A++
Consommation énergétique annuelle (kWh/annum) - NOUVEAU (2010/30/CE) :	144,00
Capacité nette du congélateur (l) - nouveau (2010/30/EC) :	72
Froid ventilé :	Non
Autonomie (h) :	21
Pouvoir de congélation (kg/24h) - nouveau (2010/30/EC) :	8
Classe climatique :	SN-T
Niveau sonore (dB(A) re 1 pW) :	36
Type d'installation :	Intégration total





Série 6, Congélateur intégrable, 71.2 x 55.8 cm GIV11AFE0

Le congélateur avec 3 tiroirs transparents et sa fonction SuperFreezing : congèle les aliments encore plus rapidement

INFORMATIONS GENERALES

- Volume utile total : 72 l
- Classe d'efficacité énergétique A++ sur une échelle allant de A+++ à D
- Consommation énergétique : 144 kWh/an
- Technologie LowFrost - moins de glace, dégivrage rapide!
- Fixation de porte à pantographe

Confort et sécurité

- Régulation électronique de la température avec indicateur LED
- Alarme sonore, Alarme visuelle de température

CONGELATEUR

- Congélateur **** : Volume utile 72 l
- Pouvoir de congélation : 8 kg en 24 h
- 3 tiroirs de congélation transparents
- Autonomie en cas de coupure électrique : 21 h

INFORMATIONS TECHNIQUES

- Encastrement H x L x P : 72 cm x 56 cm x 55 cm
- Classe climatique : SN-T
- Niveau sonore : 36dB(A) re 1 pW
- Charnières à droite, réversibles



Série 6, Congélateur intégrable, 71.2 x 55.8 cm

GIV11AFE0

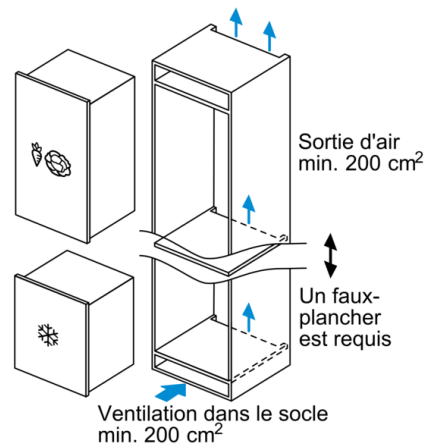
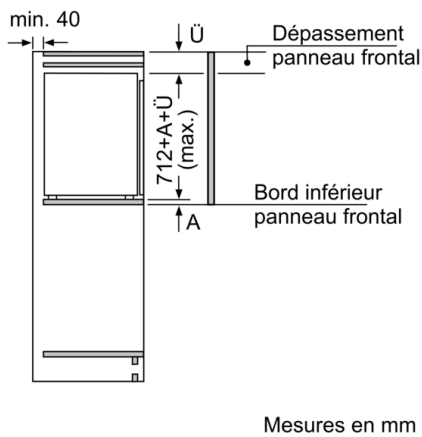
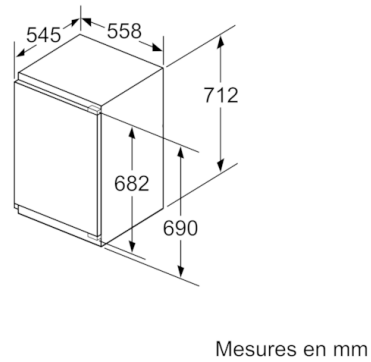
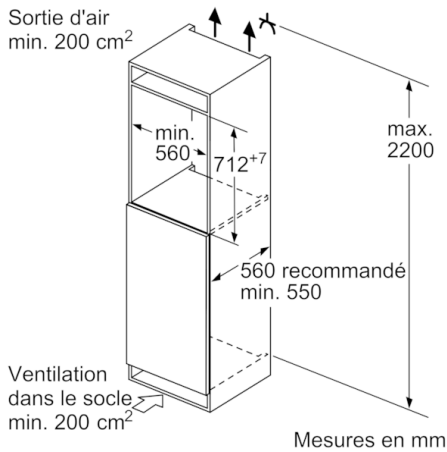

Mesures en mm
 Recommandation de dimension d'espace libre pour charnière plate

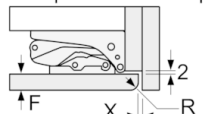
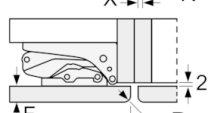
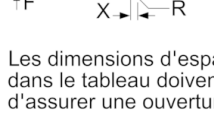
	F	R	X
	16-19	0-3	2,5
	20	0-1	3
	21	0-1	3
	22	0	4
		1	3,5
		2-3	3

Les dimensions d'espace libre recommandées dans le tableau doivent être respectées afin d'assurer une ouverture sans collision des portes de l'appareil, et d'éviter ainsi d'endommager les meubles de cuisine.